

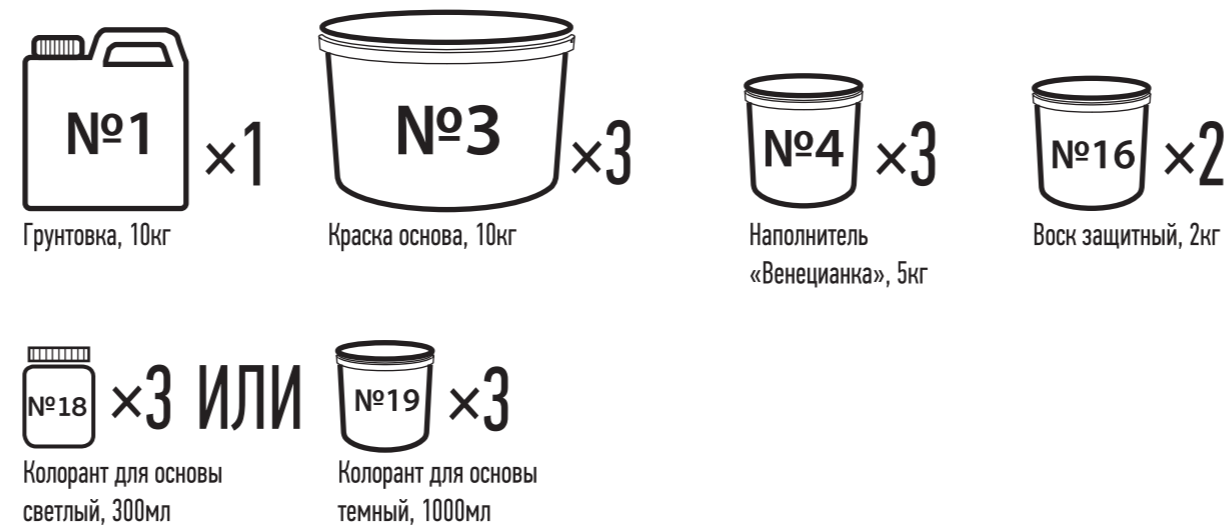

# Технология нанесения Венецианская штукатурка 3Р-13

Элементарные решения профессиональные декоративные покрытия

## Расход на 100 м<sup>2</sup>



## Инструмент

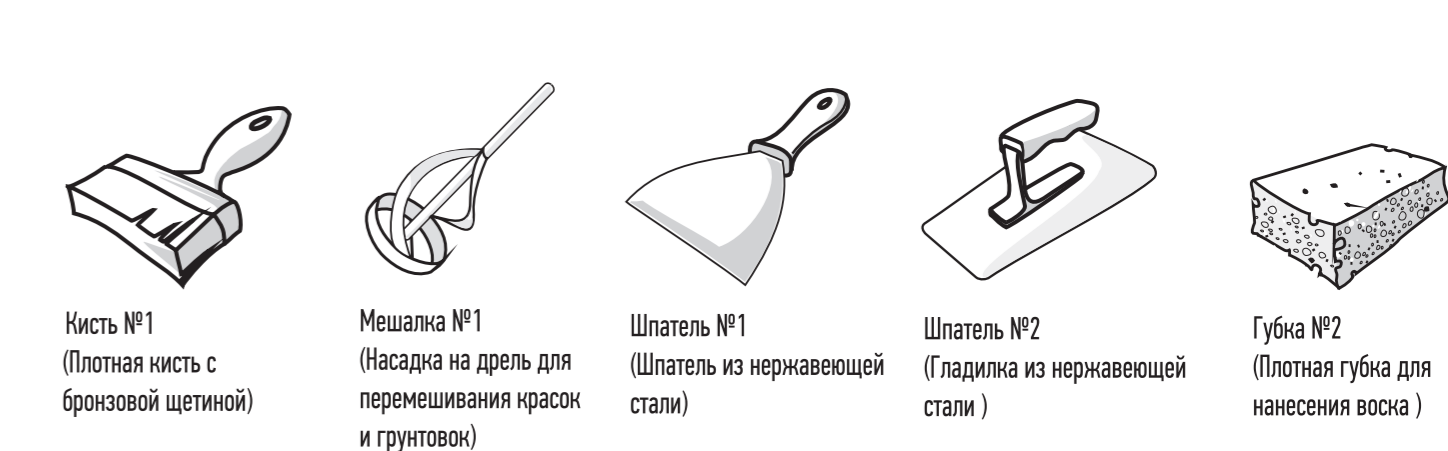

ПОДХОД 1

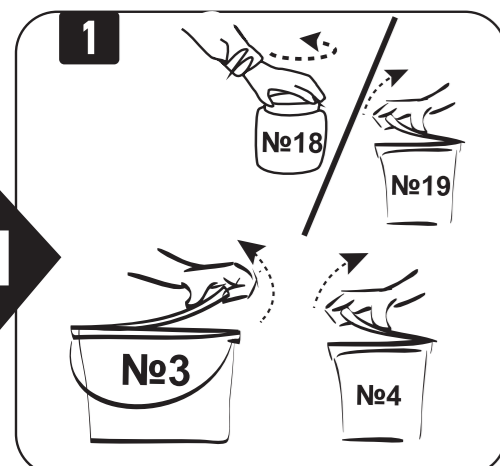

Возьмите ведро №3 (Краска), ведро №4 (Наполнитель), банку №18 (Колорант) или, если темный цвет банку №19 (Колорант). Откройте крышки.

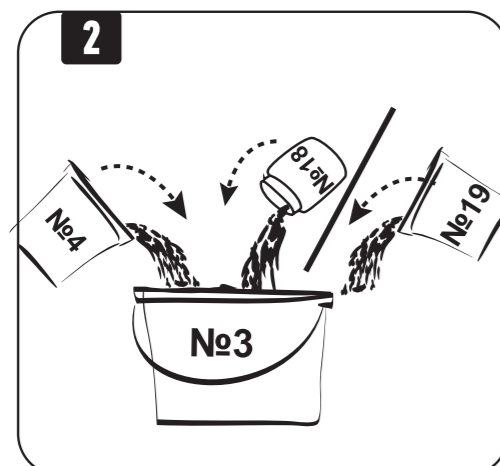

Вылейте содержимое ведра №4, банки №18 или банки №19 в ведро №3.

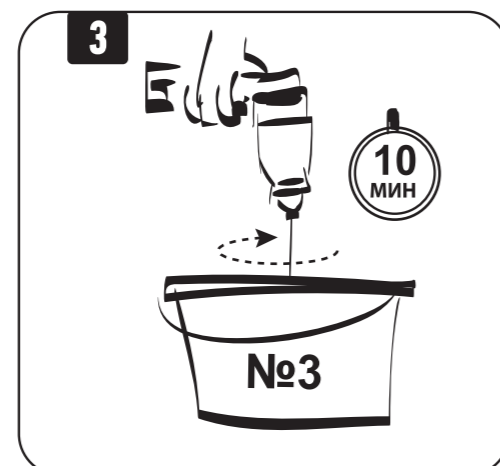

Перемешивайте содержимое ведра №3 дрелью с мешалкой не менее 10 мин.

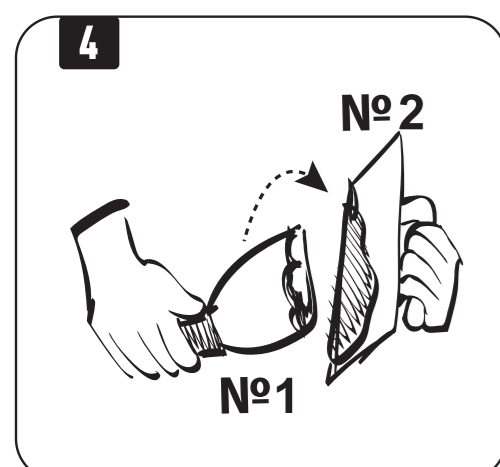

Положите смесь из ВЕДРА №3 с помощью ШПАТЕЛЯ №1 на кромку ШПАТЕЛЯ №2.

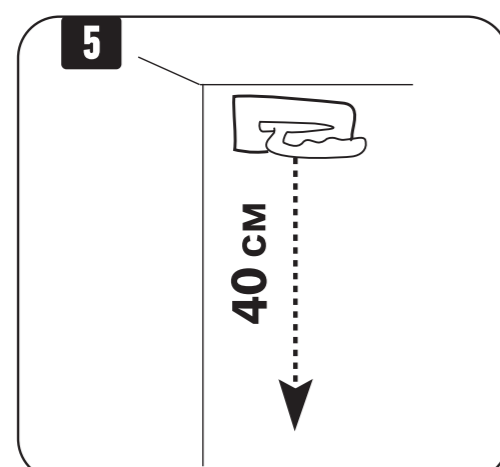

Сильно нажимая на шпатель, нанесите в левом верхнем углу от потолка вниз мазок длиной 40 см.

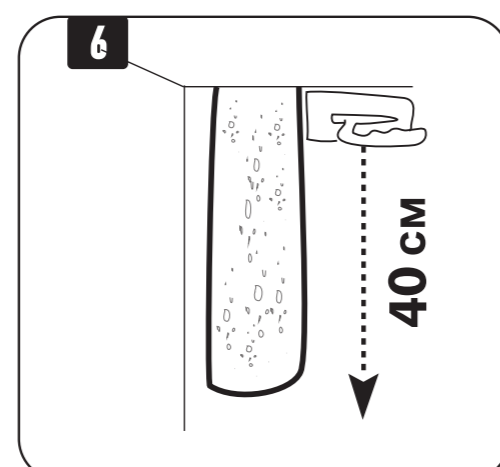

Обновите на шпателе смесь и нанесите рядом с предыдущим мазком еще один такой же.

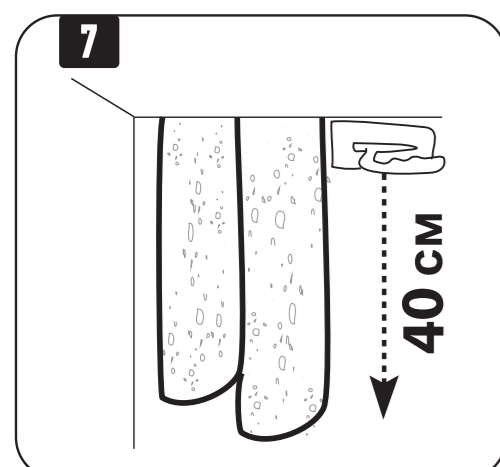

Обновите на шпателе смесь и нанесите третий мазок.

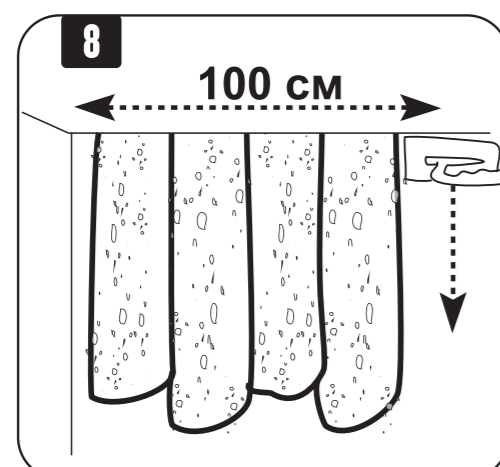

Повторяйте действия 4-7, пока не нанесете полосу вдоль потолка шириной 100 см.

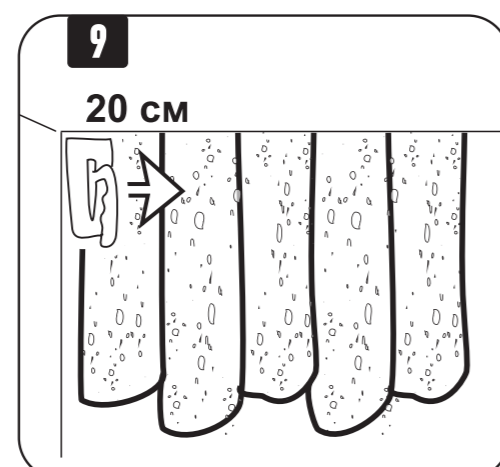

Обновите на шпателе материал, прижмите его кромкой к примыканию и нанесите мазок длиной 20 см вправо от угла.

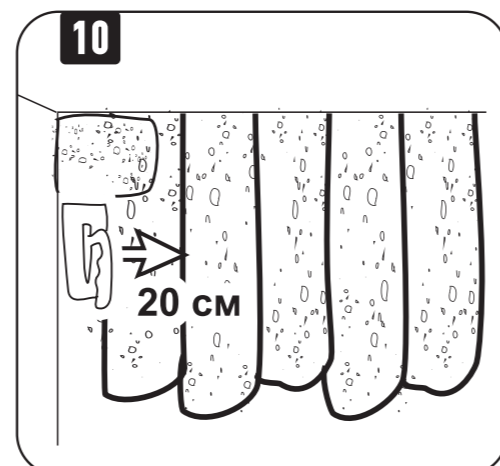

Обновите на шпателе материал и нанесите следующий мазок длиной 20 см снизу от предыдущего.

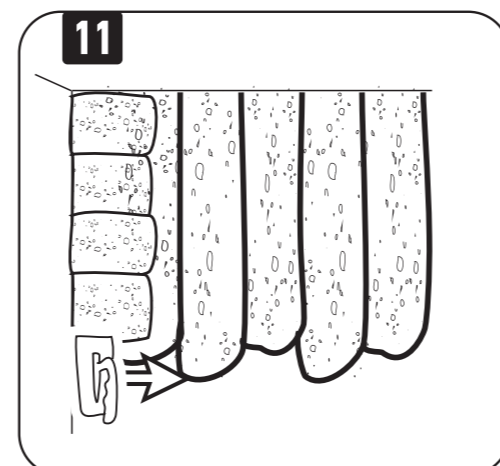

Нанесите таким образом материал на всю высоту участка.

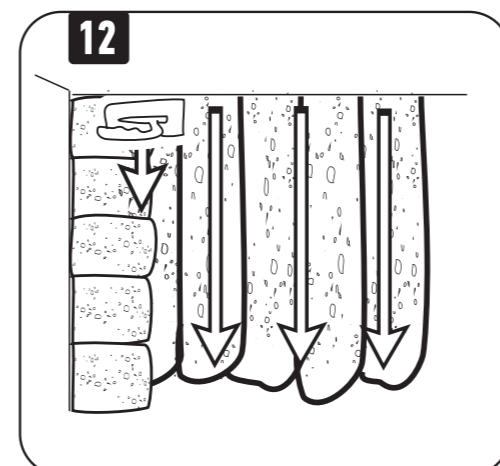

Протрите ШПАТЕЛЬ №2 ветошью. Сильно прижимая его к поверхности заглаживайте и разравнивайте материал движениями сверху вниз, до тех пор пока не получите ровную поверхность без следов от шпателя.

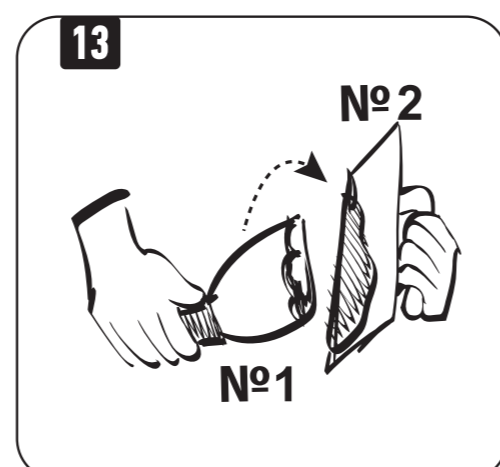

Обновите смесь на ШПАТЕЛЕ №2.

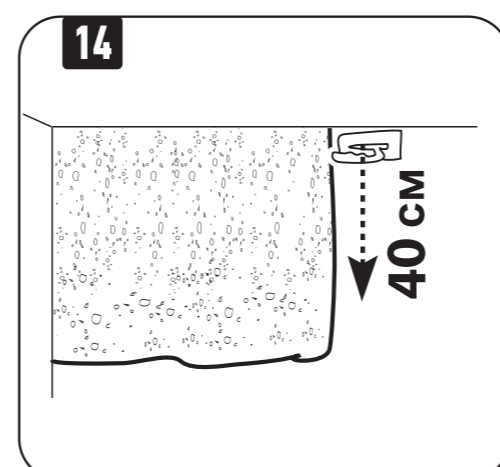

Сильно нажимая на шпатель, нанесите справа от нанесенного участка от потолка вниз мазок длиной 40 см.

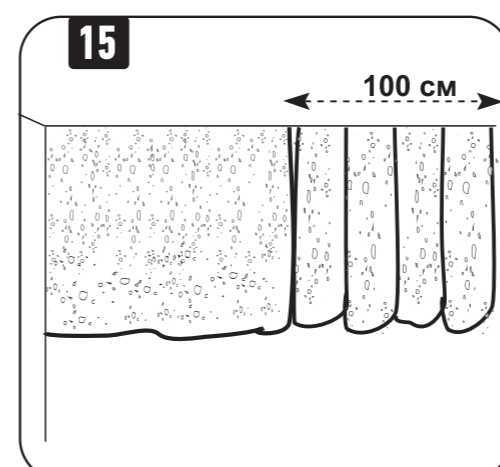

Нанесите такими же мазками полосу вдоль потолка шириной 1 м.

ПОДХОД 2

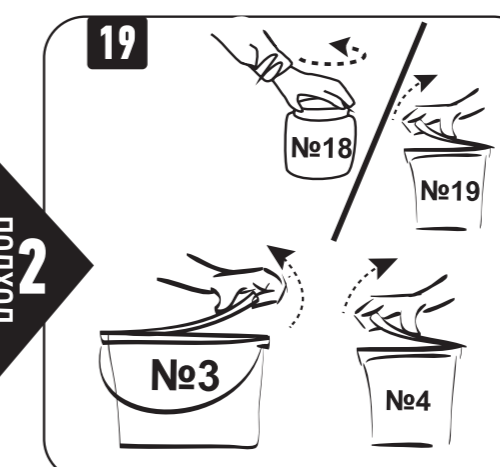

Возьмите ведро №3 (Краска), ведро №4 (Наполнитель), банку №18 (Колорант) или, если темный цвет банку №19 (Колорант). Откройте крышки.

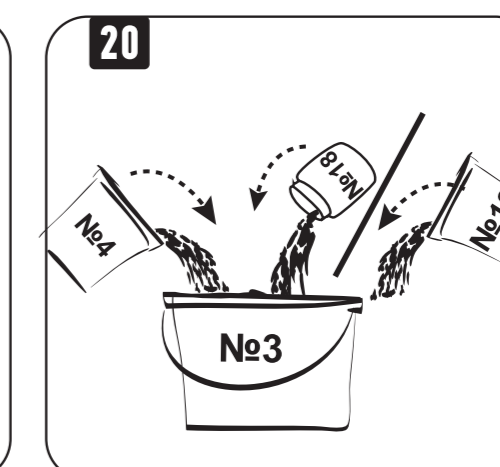

Вылейте содержимое ведра №4, банки №18 или банки №19 в ведро №3.

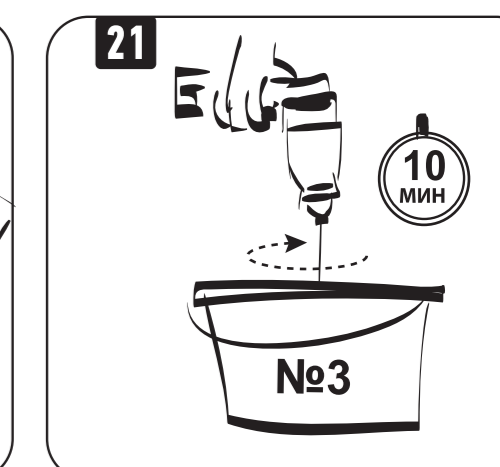

Перемешивайте содержимое ведра №3 дрелью с мешалкой не менее 10 мин.

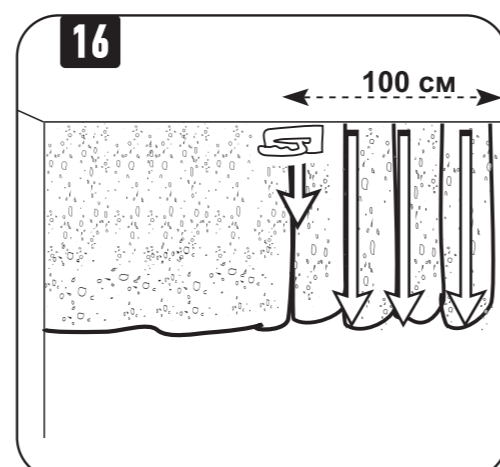

Протрите ШПАТЕЛЬ №2 ветошью. Сильно прижимая его к поверхности заглаживайте и разравнивайте материал движениями сверху вниз, до тех пор пока не получите ровную поверхность без следов от шпателя.

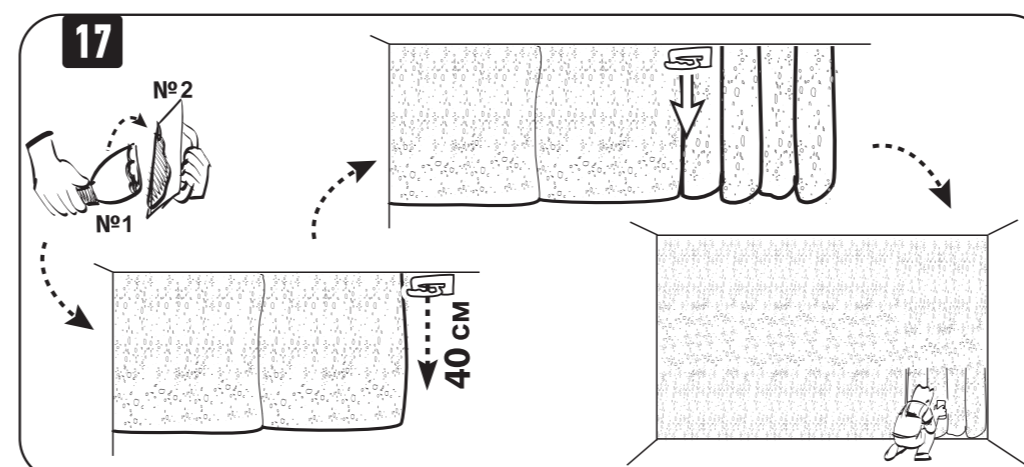

Повторяйте действия 4-16, пока не нанесете материал на всю поверхность.

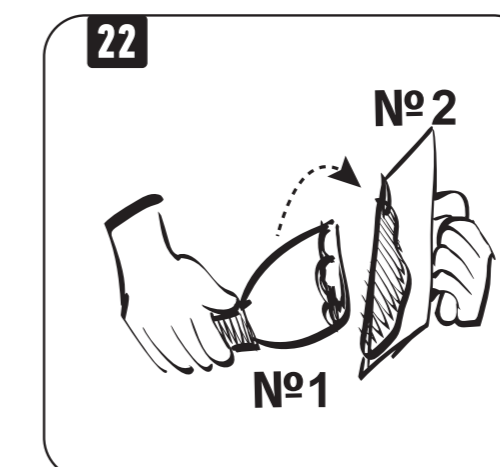

Положите смесь из ВЕДРА №3 с помощью ШПАТЕЛЯ №1 на кромку ШПАТЕЛЯ №2.

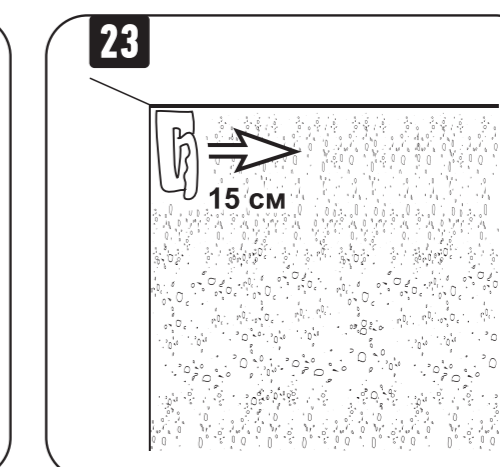

Прижмите шпатель к поверхности стены в левом верхнем углу и нанесите слева направо толстым слоем мазок длиной 15 см.

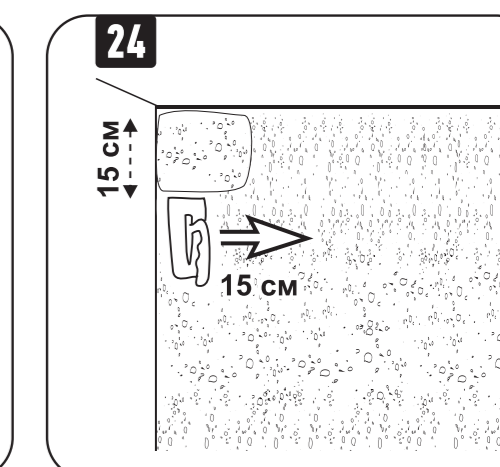

Обновите на шпателе смесь, прижмите его кромкой к примыканию ниже предыдущего мазка и нанесите слева направо толстым слоем мазок длиной 15 см.

продолжение

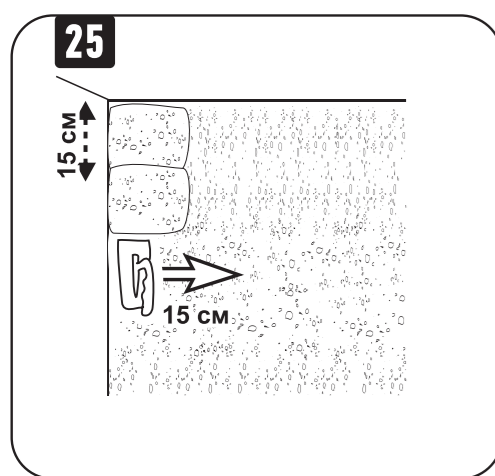

Обновите на **шпателе** смесь, прижмите его кромкой к примыканию ниже предыдущего мазка и нанесите еще один мазок.

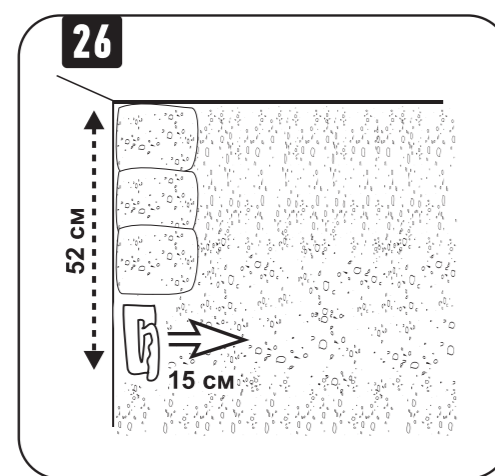

Обновите на **шпателе** смесь и нанесите еще один толстый мазок, так что бы получилась вертикальная полоса высотой 50-60 см.

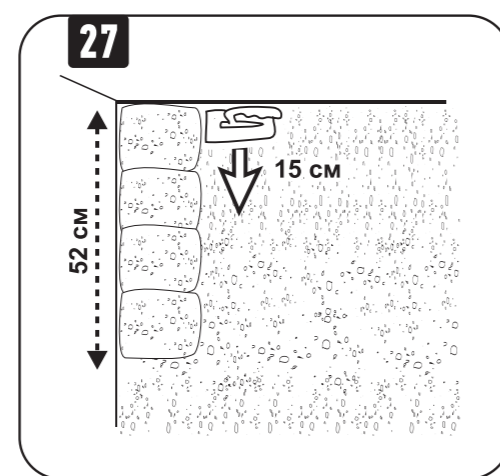

Обновите на **шпателе** смесь, прижмите его к примыканию с потолком рядом с нанесенной полосой и нанесите сверху вниз толстым слоем мазок длиной 15 см.

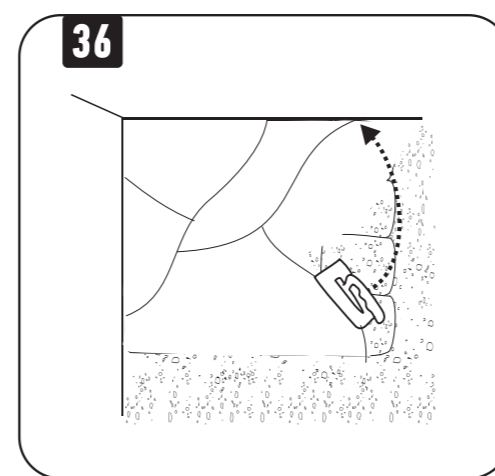

От середины последней прожилки к правому верхнему углу участка нанесите еще одну криволинейную прожилку.

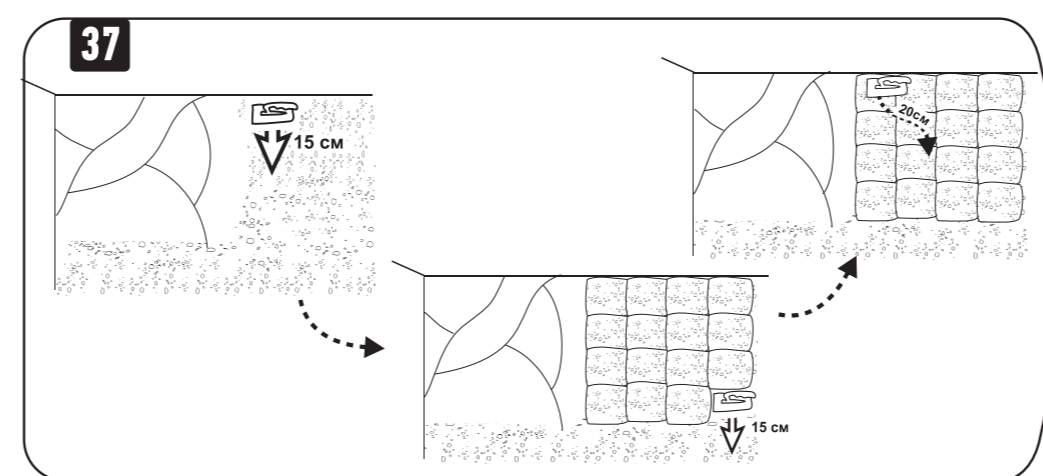

Повторяя действия 22-36 нанесите материал на следующий участок, а затем на всю поверхность.

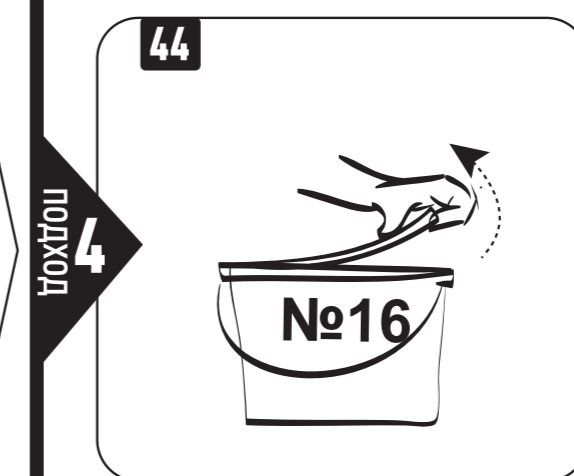

Возьмите **ведро №16 (Воск защитный, 2 кг)**. Откройте крышку.

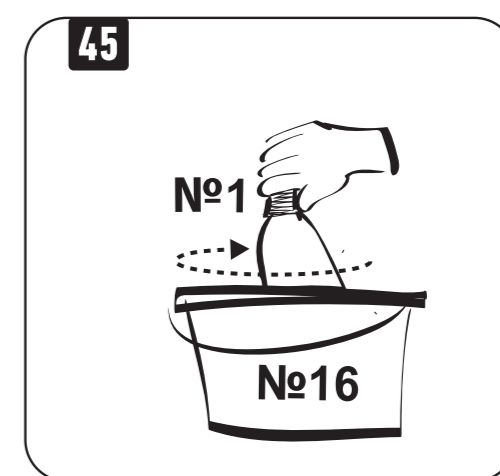

Перемешайте содержимое **ведра №16** с помощью **ШПАТЕЛЯ №1**.

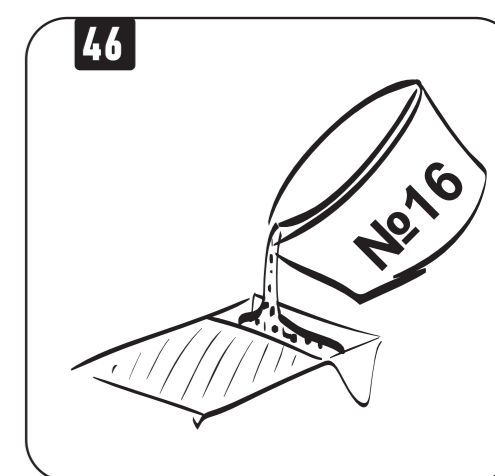

Положите воск из **ведра №16** в лоток для краски.

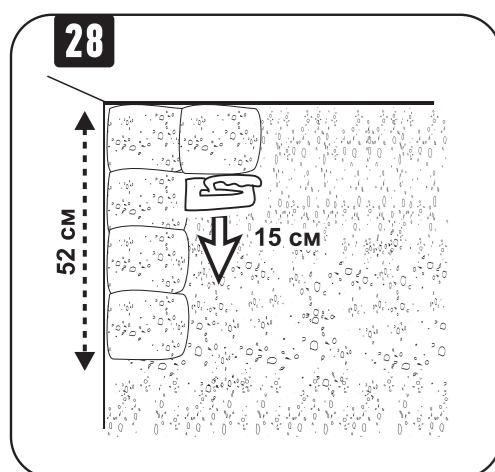

Обновите на **шпателе** смесь, прижмите его кромкой ниже предыдущего мазка. Нанесите сверху вниз толстым слоем мазок длиной 15 см.

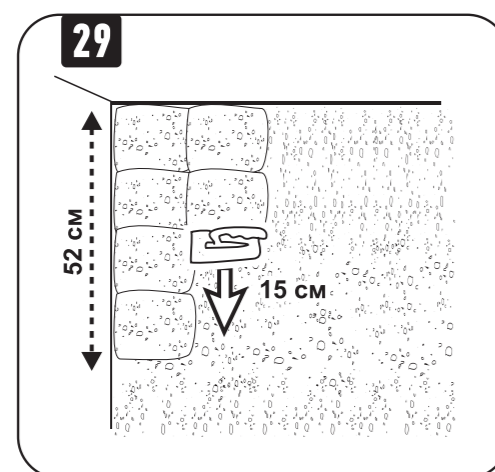

Обновите на **шпателе** смесь, прижмите его кромкой ниже предыдущего мазка и нанесите еще один мазок толстым слоем.

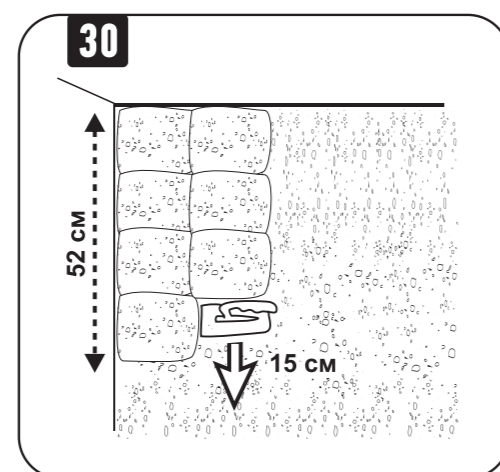

Обновите на **шпателе** смесь и нанесите еще один мазок, так что бы получилась вертикальная полоса высотой 55-60 см.

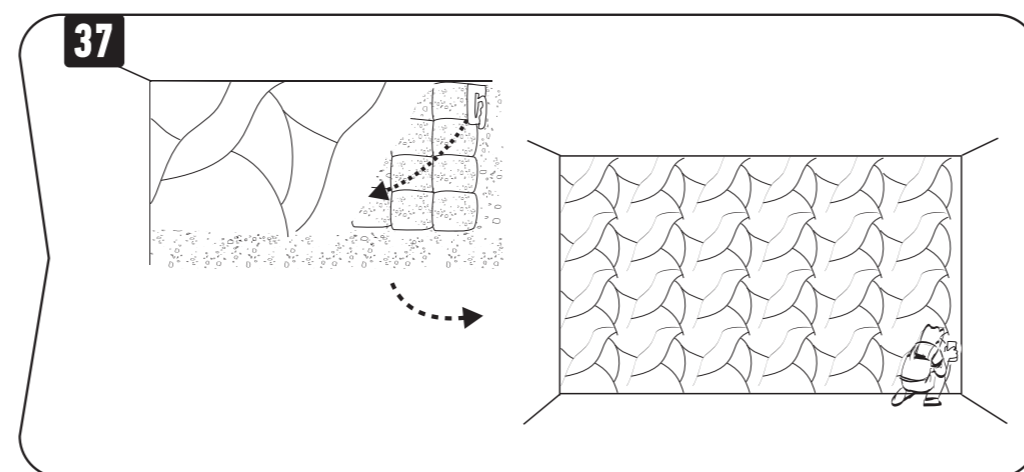

Время высыхания материала 6 часов.

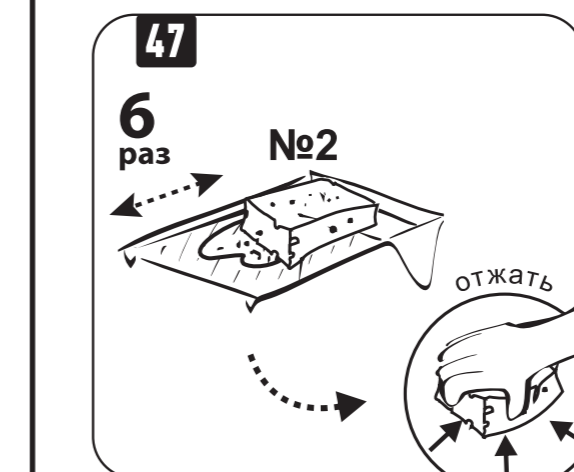

Смочите водой и тщательно отожмите **ГУБКУ №2**. Окуните ее в материал и проведите по лотку не менее 6 раз.

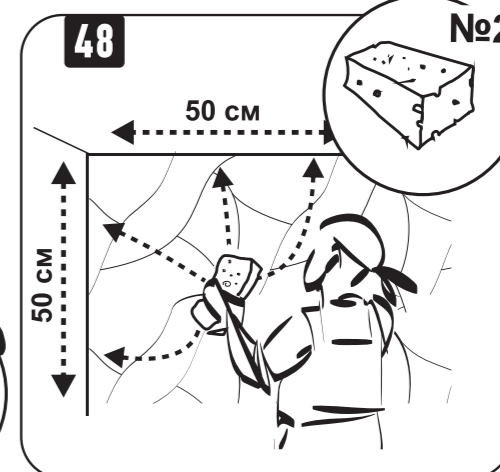

Нанесите воск на участок 50\*50 см движениями в разные стороны от центра.

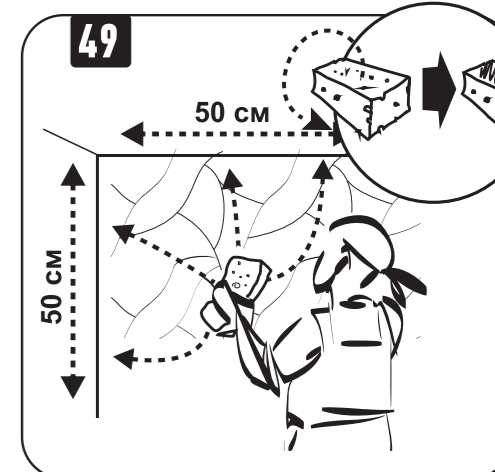

Переверните **губку** чистой стороной и обработайте поверхность короткими хаотичными мазками, убирая излишки с верхушек рисунка и разравнивая воск.

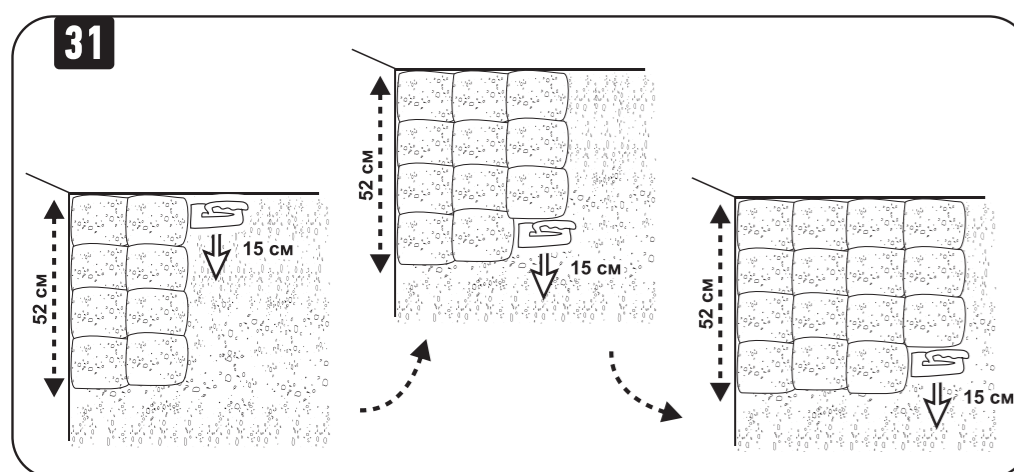

Повторяйте действия 27-30, пока не нанесете участок примерно 55\*55 см

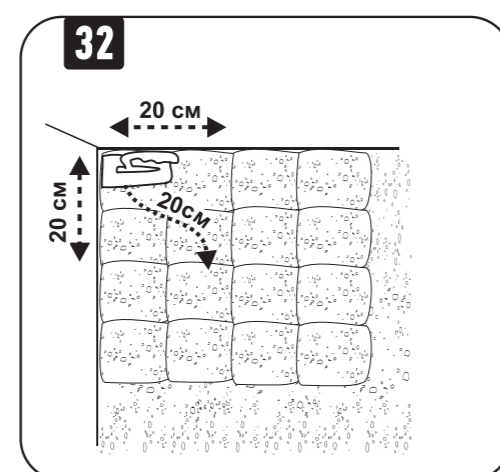

Очистите **шпатель** с помощью ветоши. Приставьте его кромкой в левый верхний угол. Нажимая на шпатель, проведите им по материалу, так чтобы по левому краю оставалась криволинейная прожилка толщиной 1-2 мм и длиной 20 см.

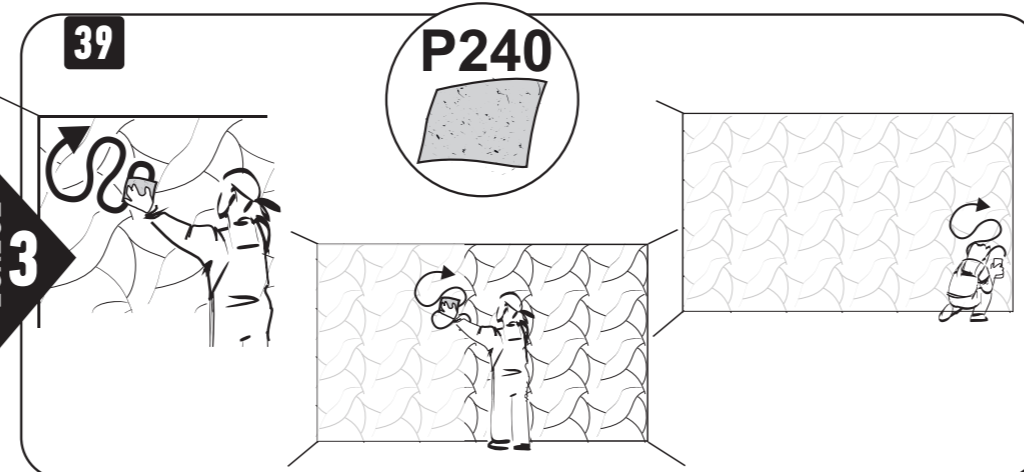

Возьмите шлифовальную бумагу зернистостью P240. Шлифуйте верхушки прожилок круговыми движениями с легким нажимом, так чтобы получались плоские полоски шириной 1 мм.

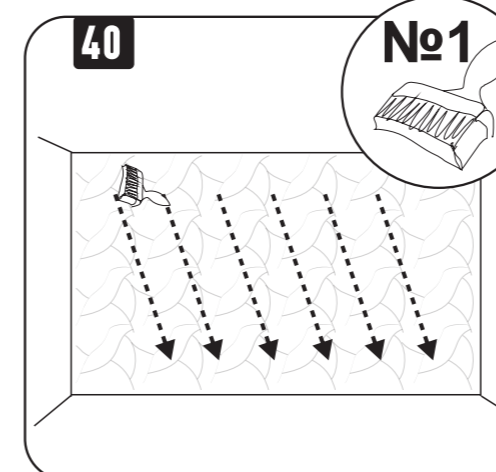

Возьмите **КИСТЬ №1** и легкими движениями сверху вниз тщательно стряхните пыль от шлифовки.

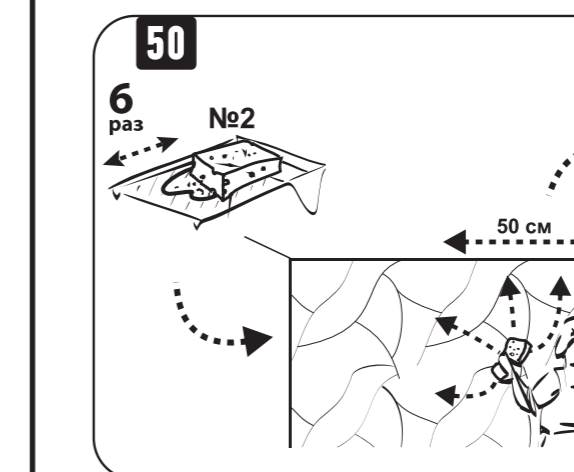

Обновите на губке материал и, повторяя действия 48-49, нанесите воск на следующий участок, а затем на всю поверхность.

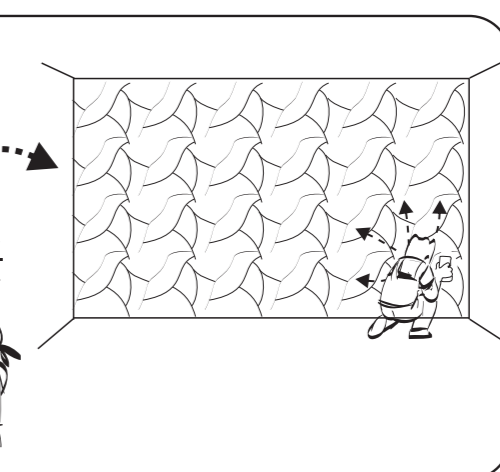

Тщательно вымойте губку теплой водой с мылом.

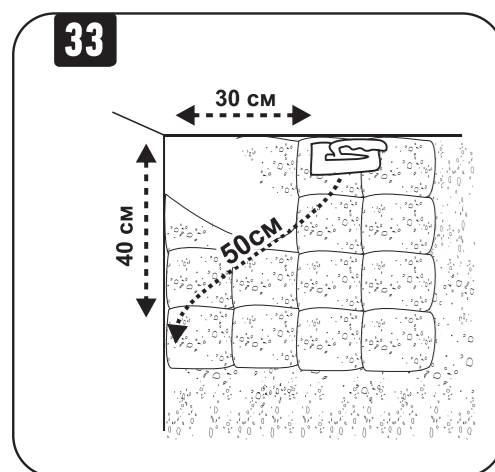

Отступите вправо от первого мазка 25-30 см и нанесите слева направо криволинейную прожилку толщиной 1-2 мм длиной 50 см, так чтобы она пересекла конец прожилки первого мазка.

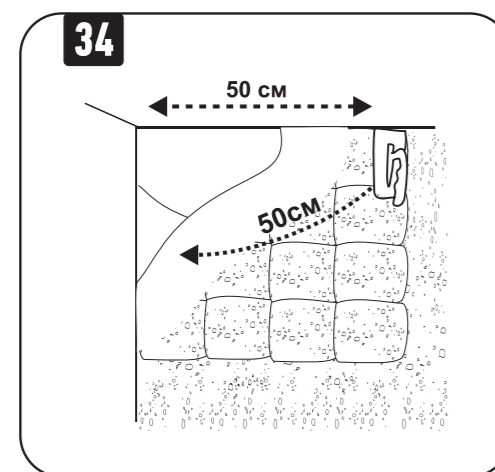

Отступите еще немного вправо и, прижимая шпатель к поверхности, нанесите криволинейную прожилку толщиной 1-2 мм от сверху вниз, так чтобы она заканчивалась примерно посередине предыдущей прожилки.

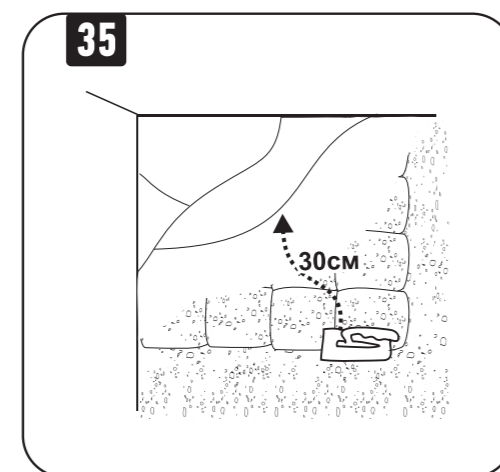

От правого нижнего угла участка до середины предыдущей прожилки, прижимая шпатель к поверхности, нанесите еще одну криволинейную прожилку толщиной 1-2 мм.

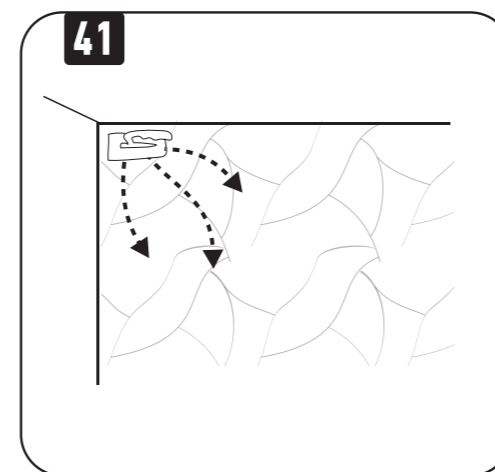

Сильно нажимая на **ШПАТЕЛЬ №2**, полируйте верхушки прожилок вдоль рисунка сверху вниз короткими движениями до появления глянцевого блеска.

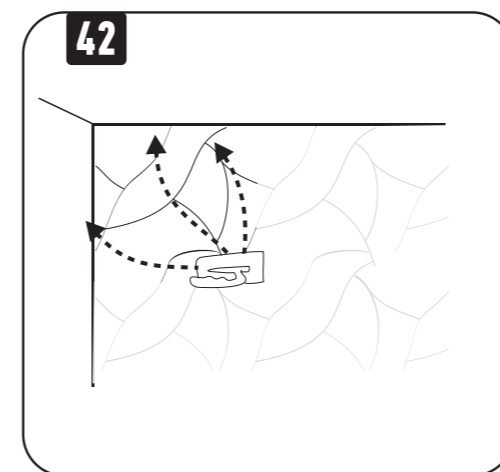

Еще раз заполируйте прожилки вдоль рисунка в противоположном направлении – снизу вверх.

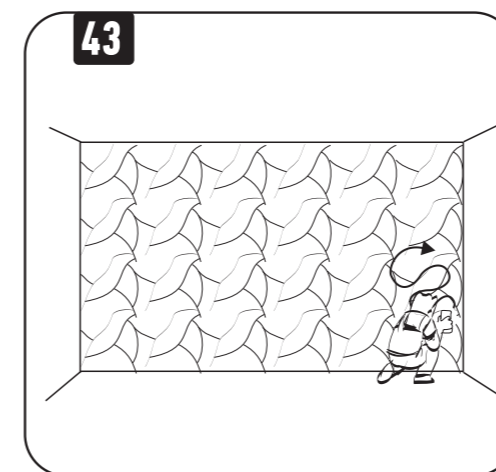

Заполируйте таким образом всю поверхность, добиваясь равномерного блеска прожилок.

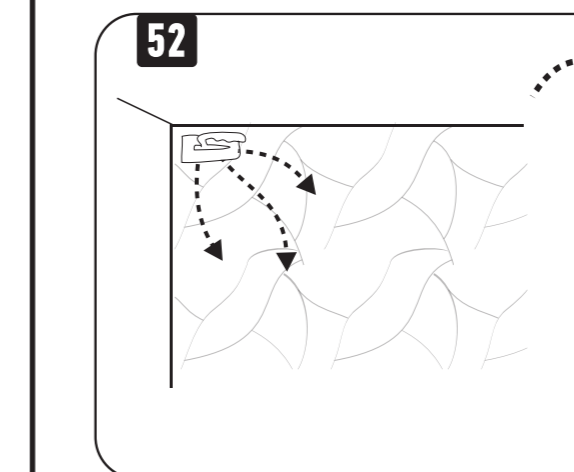

Повторяя действия 41-43, еще раз заполируйте шпателем прожилки на всей поверхности