



Технология нанесения Жатая бумага ЗР-4

Элементарные решения
профессиональные декоративные покрытия

Расход на 100 м²



Инструмент



ТОПЛОТ

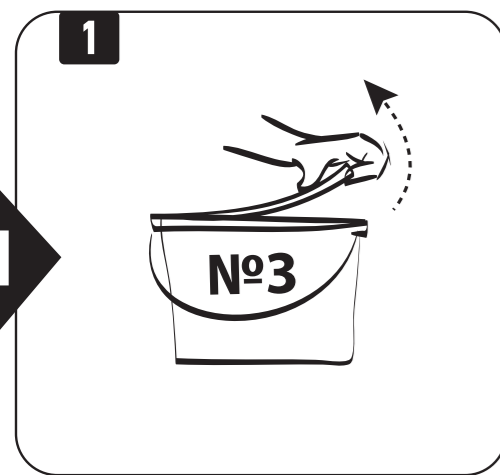

1
Возьмите **ведро №3 (Краска)**. Откройте крышку.

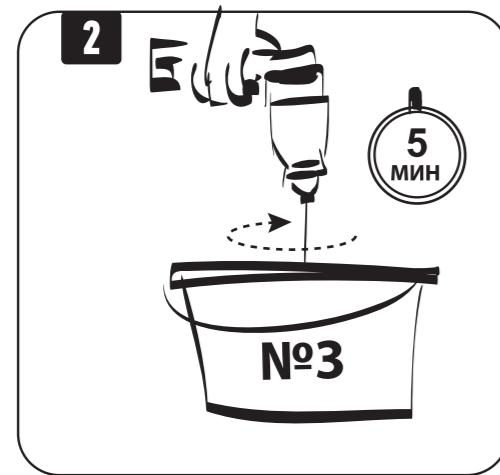

2
Перемешивайте содержимое **ведра №3** дрелью с мешалкой не менее 5 мин.

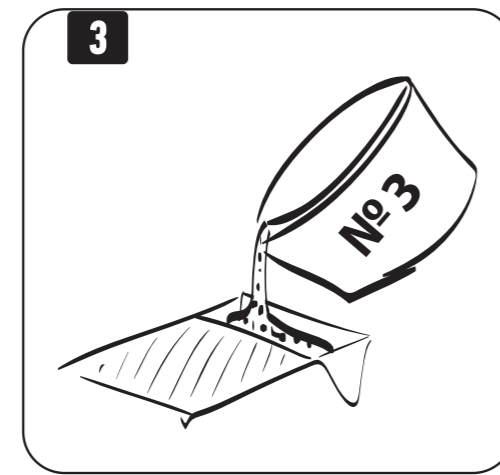

3
Налейте материал из **ведра №3** в лоток для краски.

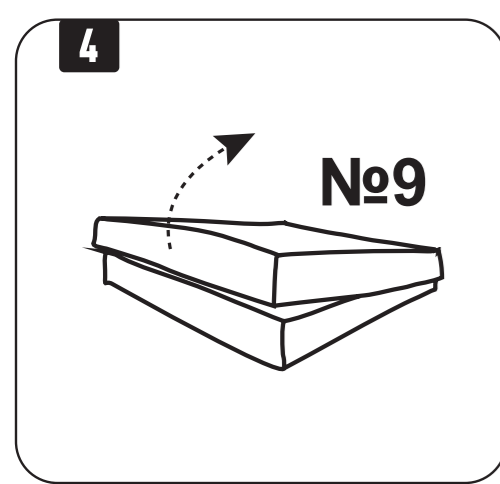

4
Возьмите **коробку №9**. Откройте крышку

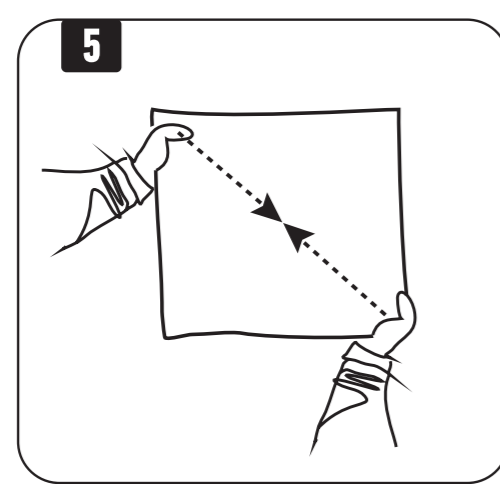

5
Возьмите лист бумаги за противоположные углы и сожмите его к центру.

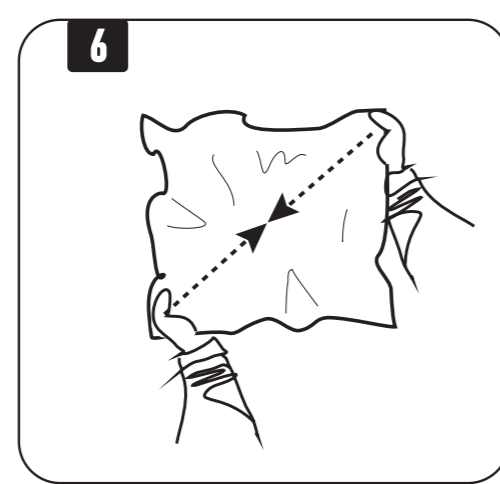

6
Возьмите лист за другие два угла и снова сожмите к центру.

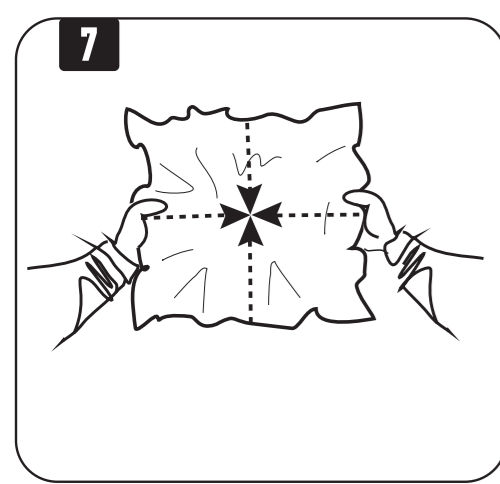

7
Возьмите лист за середины сторон и сожмите к центру, затем разверните его и снова сожмите к центру. Слегка расправьте лист и положите на чистую поверхность.

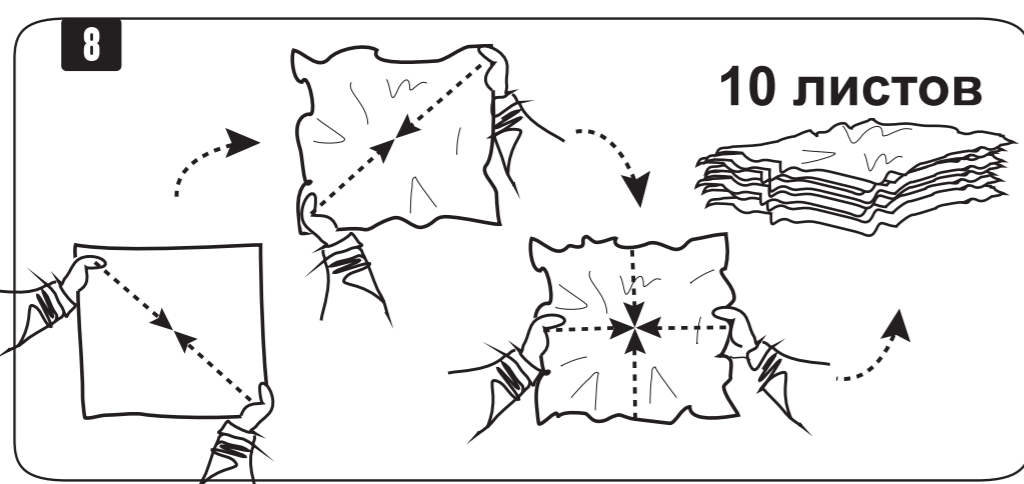

8
Повторяя действия 5-7, подготовьте 10 листов.

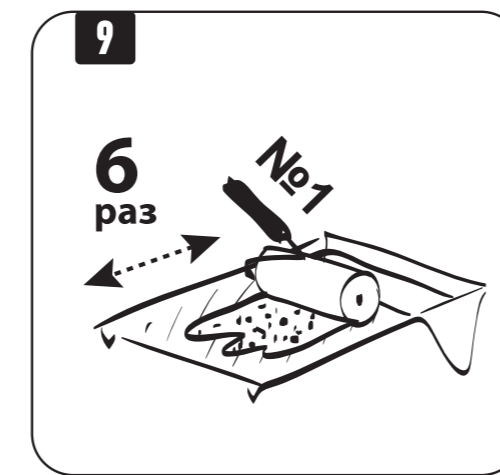

9
Окуните **ВАЛИК №1** в материал и прокатайте им по лотку не менее 6 раз.

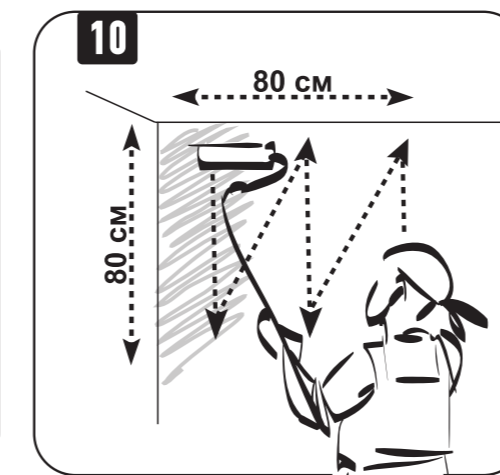

10
Нанесите материал на стену в верхнем левом углу толстым слоем в виде буквы **W** высотой и шириной 80 см. Раскатайте краску, равномерно укрывая поверхность.

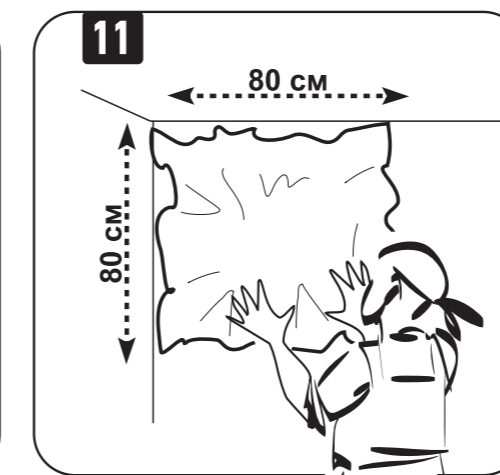

11
Возьмите подготовленный лист бумаги и приложите к поверхности. Прижмите кончиками пальцев.

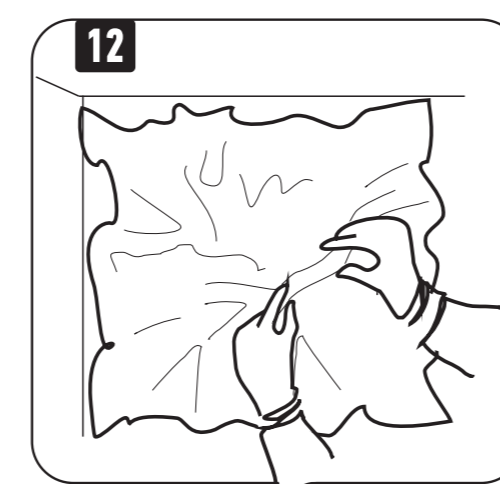

12
Сформируйте рисунок из заломов бумаги, сминая и прижимая ее к поверхности.

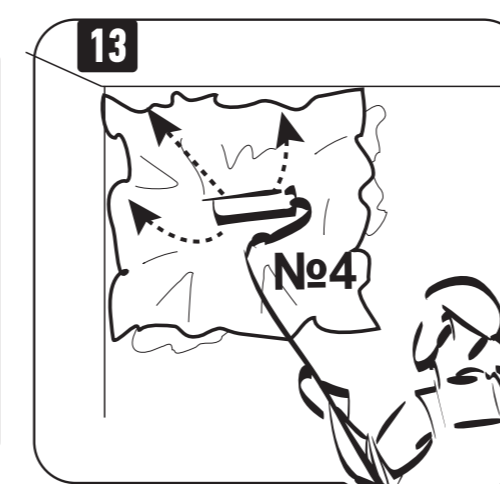

13
Возьмите **ВАЛИК №4**. От центра листа прокатайте влево и вверх, с усилием прижимая бумагу к поверхности, создавая рисунок и выгоняя пузыри.

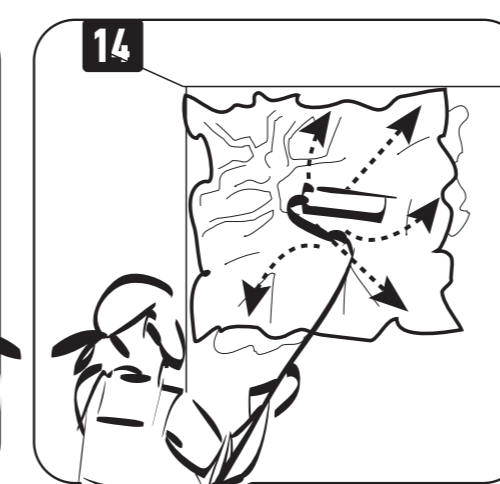

14
Прокатайте с усилием от центра листа вправо и вверх, выгоняя пузыри. Затем также от центра вниз в разные стороны.

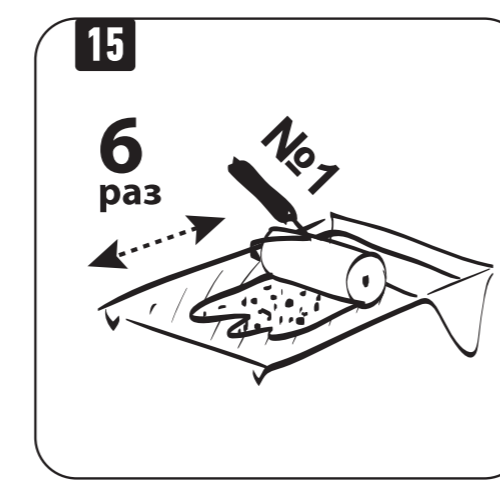

15
Снова окуните **ВАЛИК №1** в материал и прокатайте им по лотку не менее 6 раз.

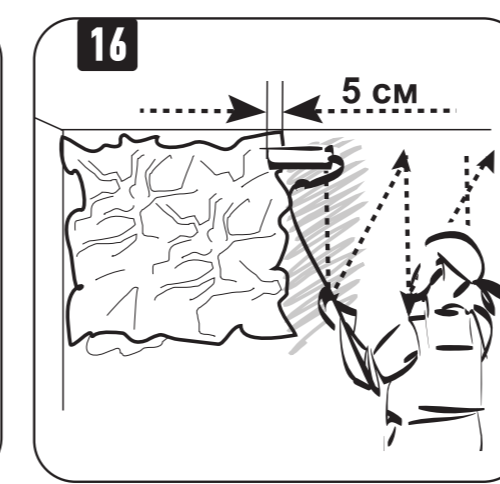

16
Нанесите материал на следующий участок толстым слоем в виде буквы **W** высотой и шириной 80 см. Раскатайте материал равномерно с нахлестом 5 см на приклеенную бумагу.

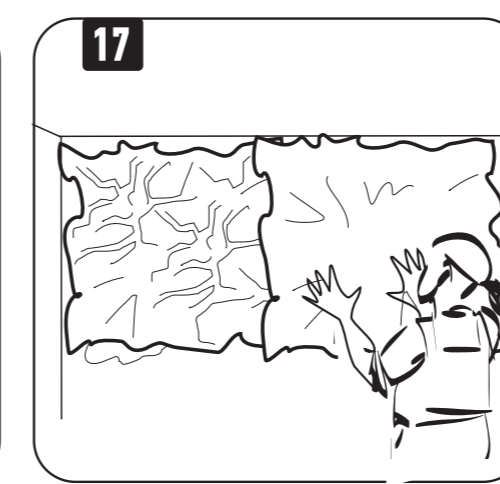

17
Возьмите подготовленный лист бумаги и приложите к поверхности с небольшим нахлестом на уже приклеенный лист. Прижмите кончиками пальцев.

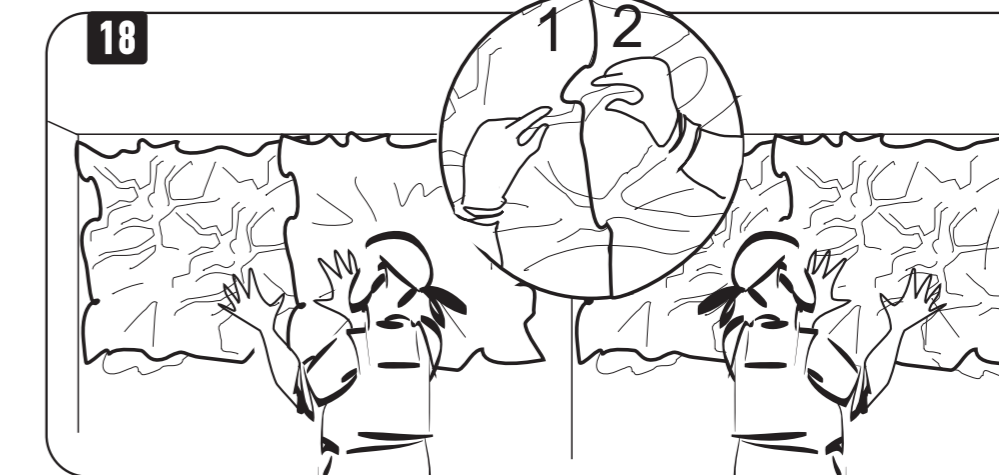

18
На стыке двух листов сожмите бумагу, соединя прожилки на двух листах. Затем сформируйте рисунок из заломов бумаги, сминая и прижимая ее к поверхности.

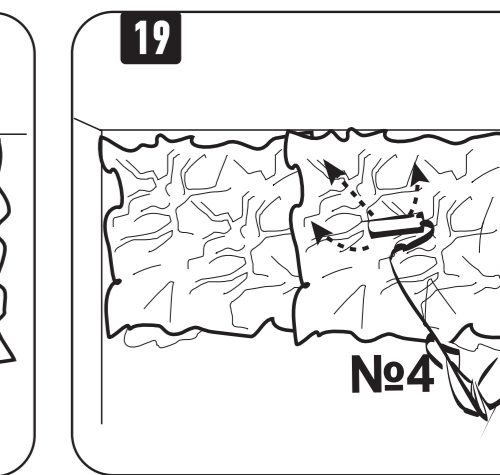

19
Возьмите **ВАЛИК №4**. От центра листа прокатайте влево и вверх, с усилием прижимая бумагу к поверхности, создавая рисунок и выгоняя пузыри.

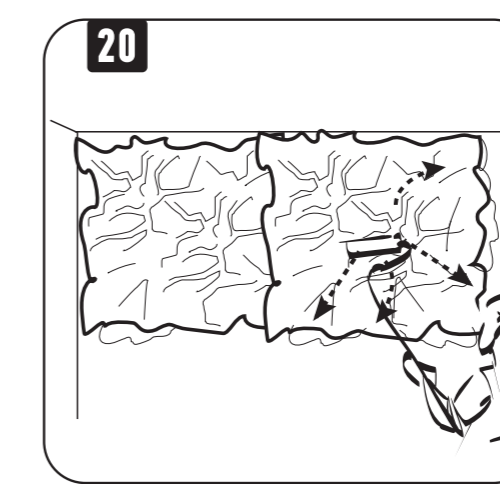

20
Прокатайте с усилием от центра листа вправо и вверх, выгоняя пузыри. Затем также от центра вниз в разные стороны.

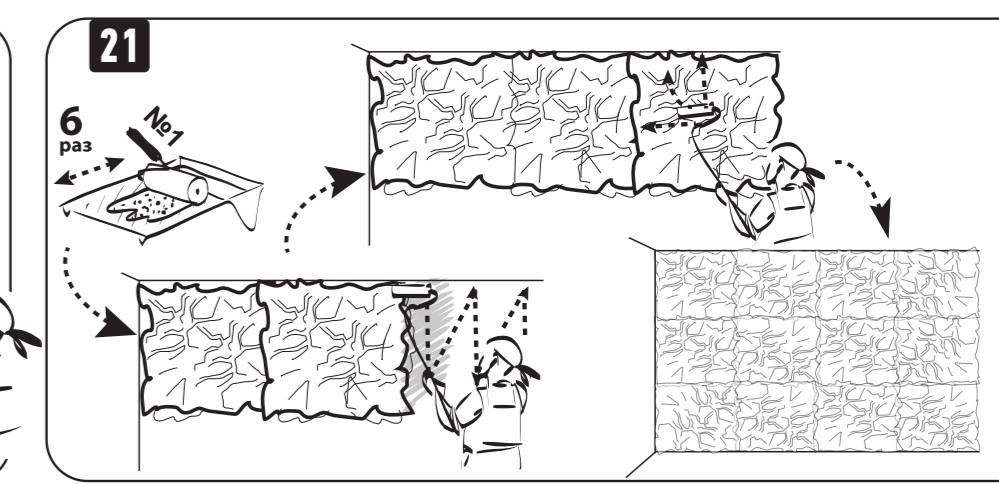

21
Повторяя действия 9-20, приклейте бумагу на всю поверхность.



22
Тщательно вымойте валики теплой водой с мылом. Время высыхания материала 6 часов.

продолжение

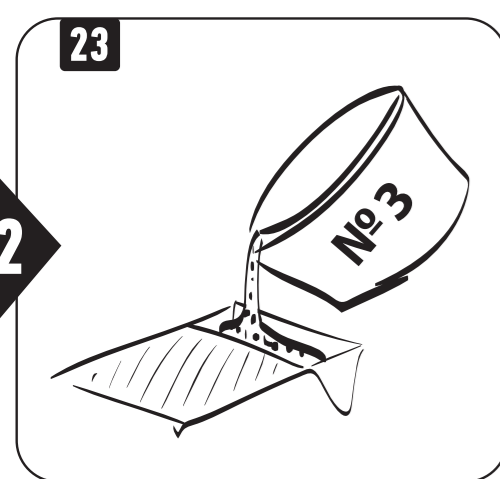

Налейте материал из ведра №3 в лоток для краски.

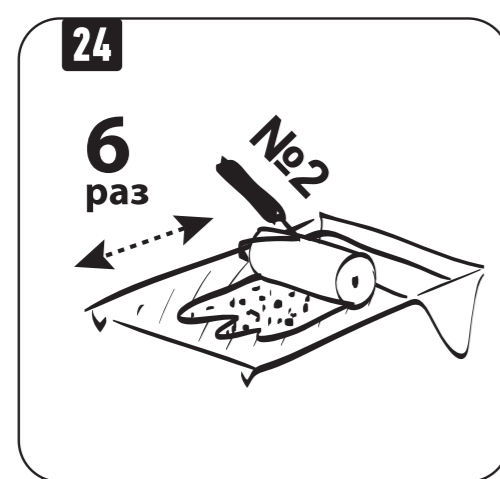

Окуните ВАЛИК №2 в материал и прокатайте им по лотку не менее 6 раз.

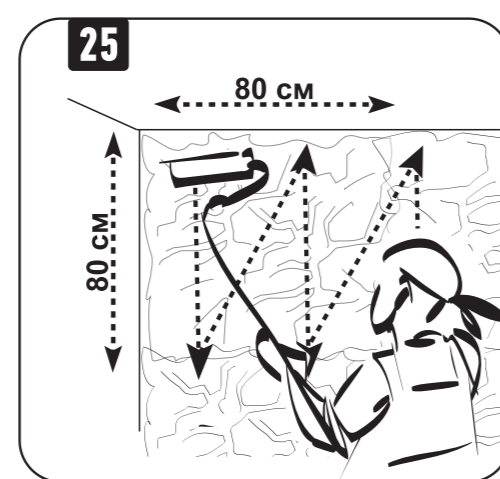

Нанесите материал на стену в верхнем левом углу в виде буквы W высотой и шириной 80 см.



Тщательно вымойте валик теплой водой с мылом. Время высыхания материала 4 часа.

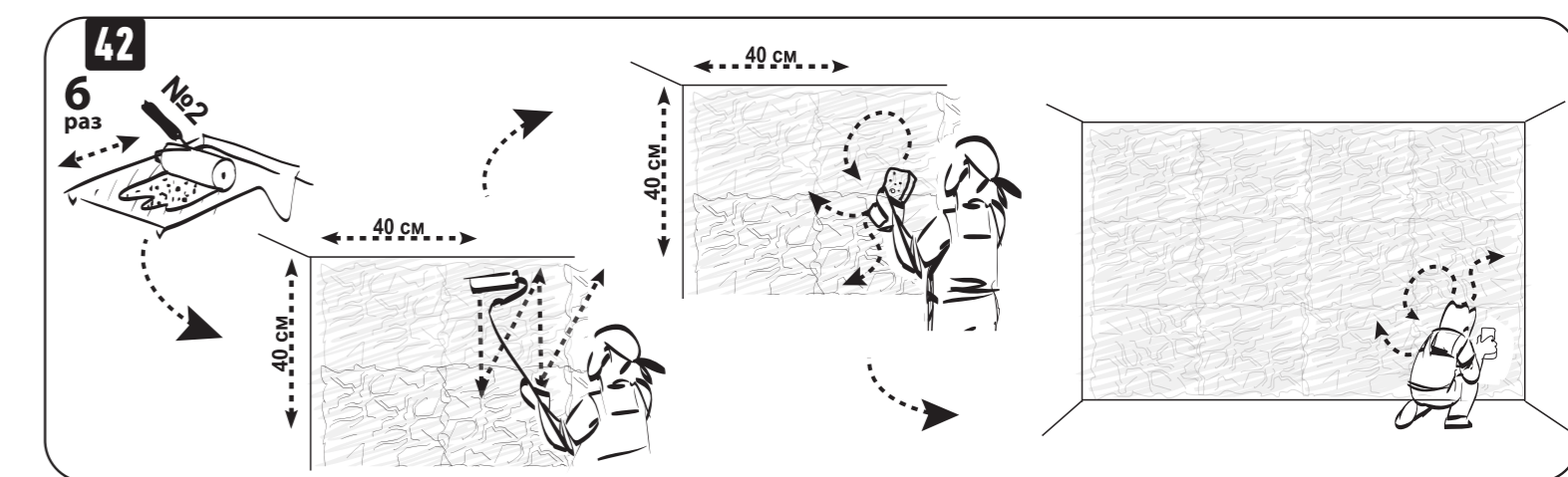

Повторяя действия 37-41, нанесите краску на следующий участок, а затем на всю поверхность.

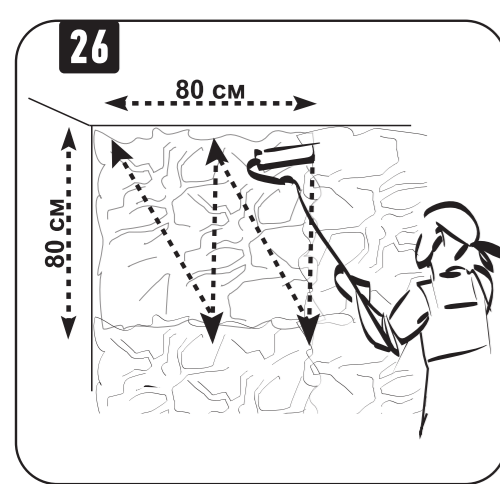

Разверните валик и раскатайте краску, равномерно прокрашивая рельефный рисунок.

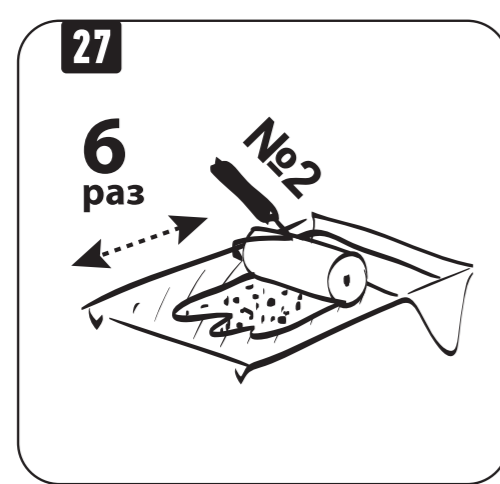

Снова окуните ВАЛИК №2 в материал и прокатайте им по лотку не менее 6 раз.

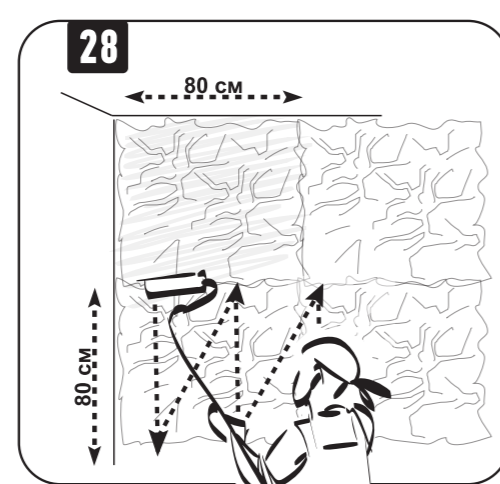

Нанесите материал на стену ниже окрашенного участка в виде буквы W высотой и шириной 80 см.

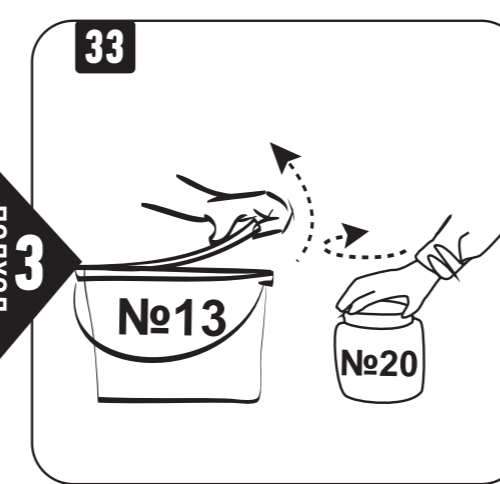

Возьмите ведро №13 (Краска) и банку №20 (Колорант). Откройте крышки.

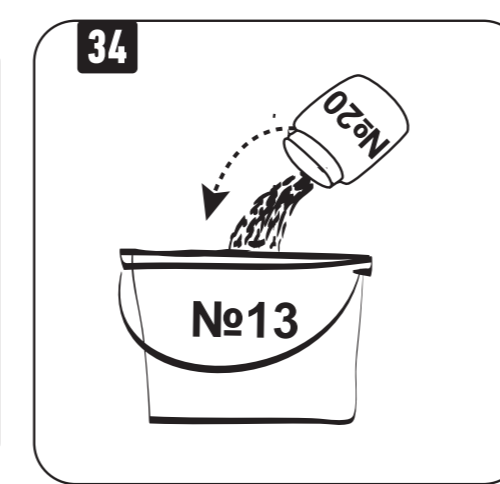

Вылейте содержимое банки №20 в ведро №13.



Перемешивайте содержимое ведра №13 дрелью с мешалкой не менее 10 мин.

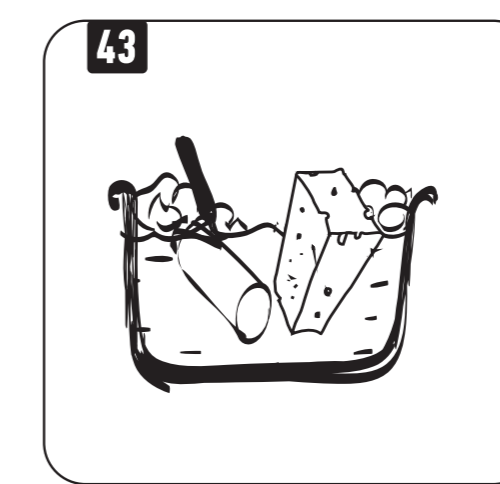

Тщательно вымойте валик и губку теплой водой с мылом.

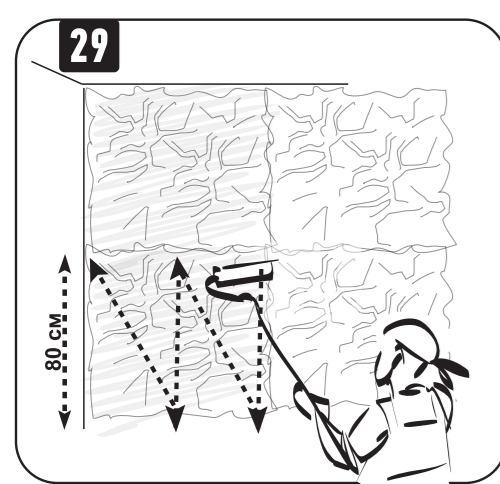

Разверните валик и раскатайте краску, равномерно прокрашивая рельефный рисунок.

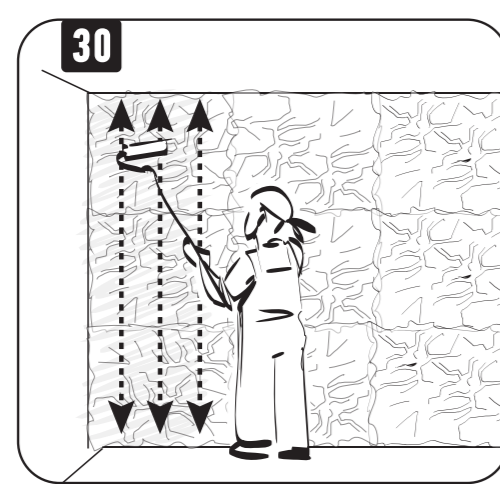

Нанесите таким способом краску на всю высоту стены. Затем прокатайте валиком вверх-вниз, разравнивая материал.

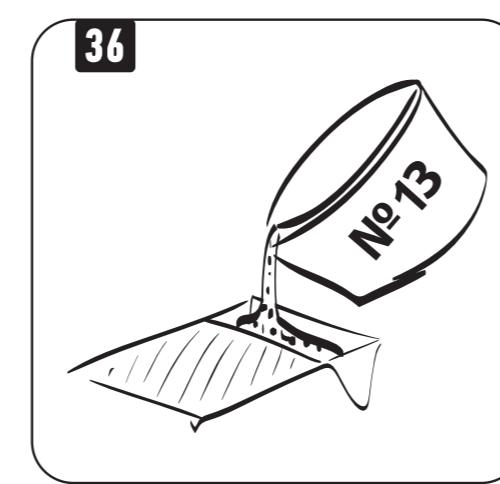

Налейте материал из ведра №13 в лоток для краски.

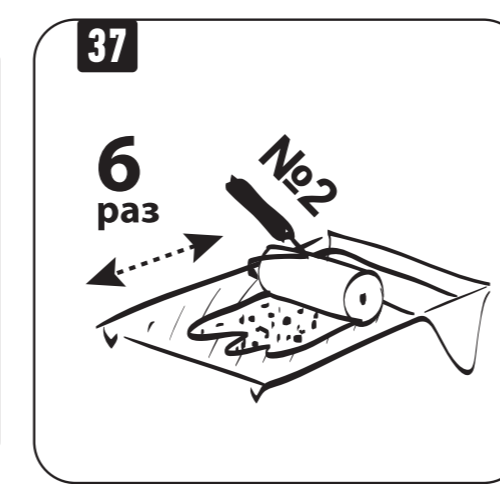

Окуните ВАЛИК №2 в материал и прокатайте им по лотку не менее 6 раз.

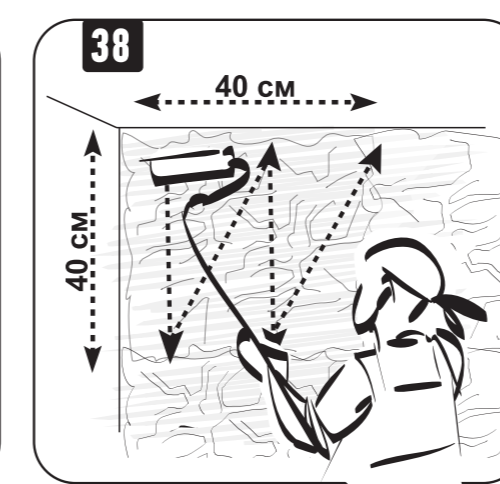

Нанесите материал на стену в верхнем левом углу в виде буквы W высотой и шириной 40 см.

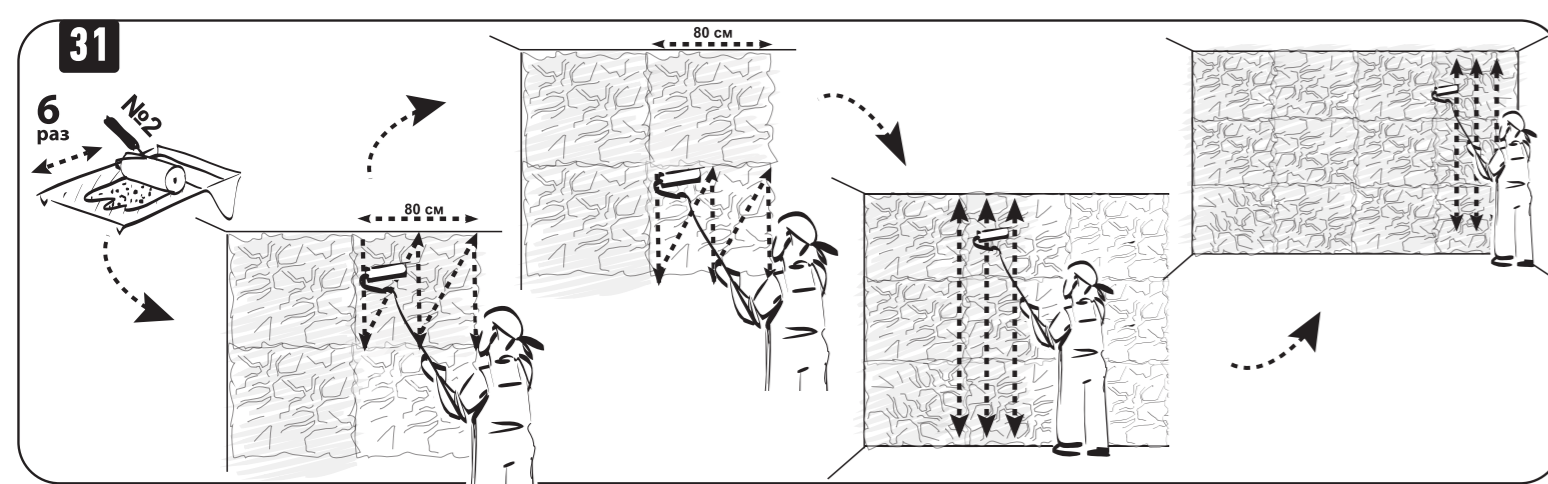

Повторяя действия 24-30, нанесите краску на следующую полосу, а затем на всю поверхность.

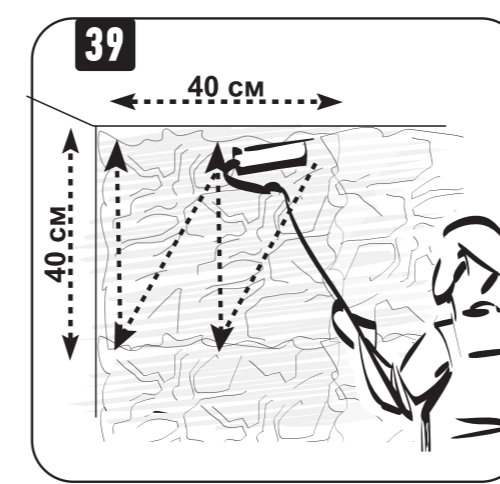

Разверните валик и раскатайте краску, равномерно прокрашивая рельефный рисунок.

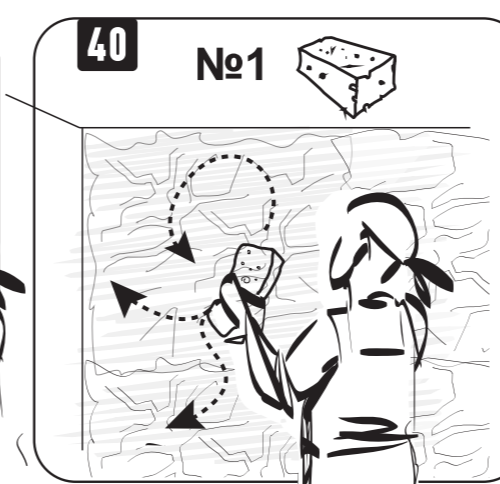

Обработайте поверхность ГУБКОЙ №1 короткими хаотичными мазками в разные стороны, разравнивая и прокрашивая краской рельефный рисунок.

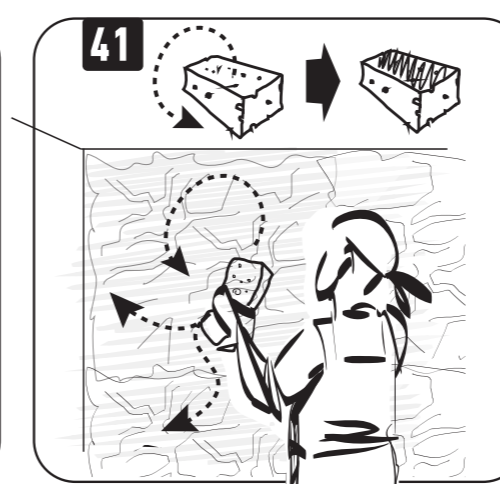

Переверните губку и обработайте поверхность чистой стороной, стирая краску с верхушек рисунка и выравнивая цвет.