



Технология нанесения Цветной песок ЗР-18

(Набор на 12 м²)

Элементарные решения
профессиональные декоративные покрытия

Комплект на 12 м²

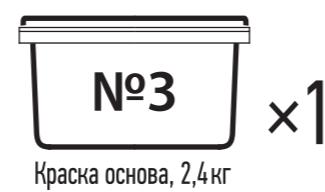

Краска основа, 2,4 кг

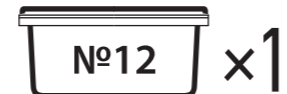

Краска с цветным песком, 1,8 кг

*Не входит в комплект.
Поставляется отдельно



Грунтовка, 5 кг



Наполнитель цветной, 0,54 кг

Инструмент



Лоток для краски



Валик №1
(Валик с длинным желтым ворсом)



Валик №2
(Валик с желтой полосой)



Валик №3
(Валик с черной полосой «Тигр» для красок с песком)



Кисть №1
(Плотная кисть с бронзовой щетиной)



Мешалка №1
(Насадка на дрель для перемешивания красок и грунтовок)

Полезные советы



Новичкам:
начните нанесение со стены,
которая будет «за шкафом» - там
вы быстро «набьете» руку.

ПОДГОТОВКА

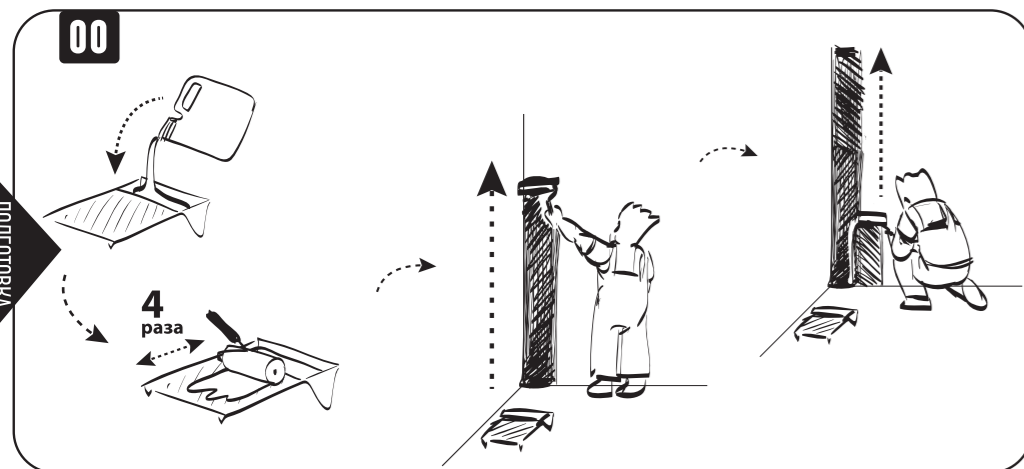

Возьмите канистру с грунтовкой. Встряхните 10 раз. Откройте крышку и налейте грунтовку в лоток для краски. Окуните **ВАЛИК №1** в лоток и прокатайте его 4 раза, смачивая в грунтовке. Прижмите валик к поверхности стены около пола и медленно прокатайте его вверх до потолка, оставляя ровную мокрую полосу на стене. Перенесите валик вниз и прижмите к поверхности стены рядом с мокрой полосой, заходя на нее на 5 см и медленно прокатайте вверх до потолка.

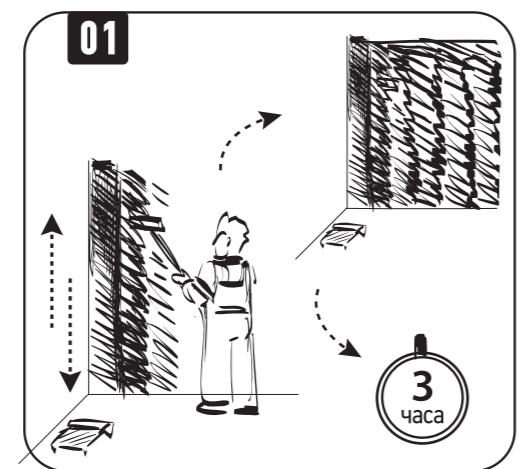

Медленно прокатывайте **ВАЛИК №1** вверх вниз от потолка до пола, разравнивая грунтовку и равномерно пропитывая поверхность. Нанесите грунтовку таким образом на всю поверхность. Время высыхания 3 часа.

ГОТОВИ

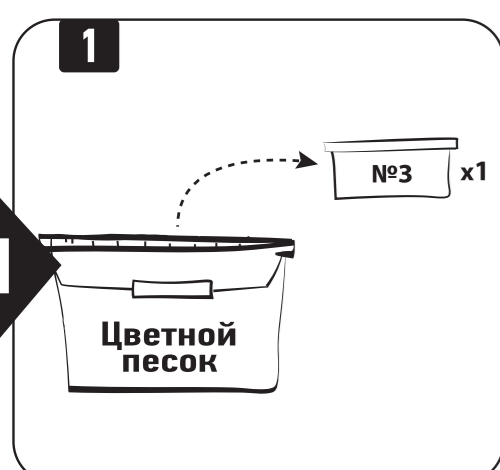

Выньте из большого ведра с набором одно **ведро №3** (Краска).

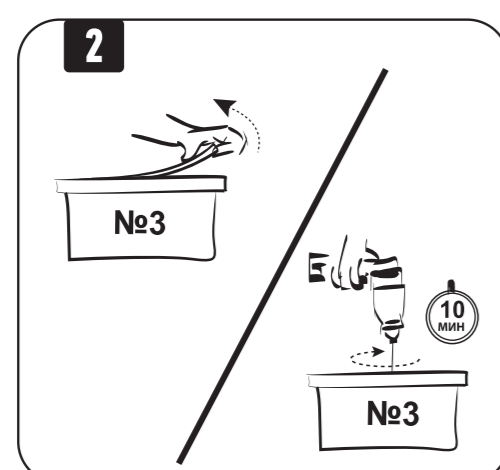

Возьмите **ведро №3** (Краска). Откройте крышку. Перемешивайте содержимое ведра дрелью мешалкой не менее 10 мин.



Окуните **КИСТЬ №1** в ведро на 1/3 щетины

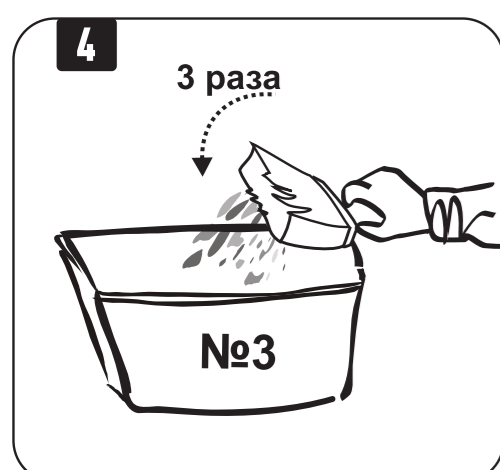

Постучите кистью 3 раза по краю ведра.

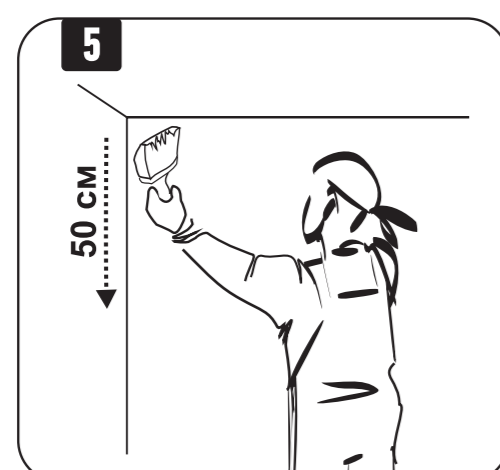

Нанесите кистью толстый мазок длиной 50 см вдоль угла - от верхнего левого угла вниз.

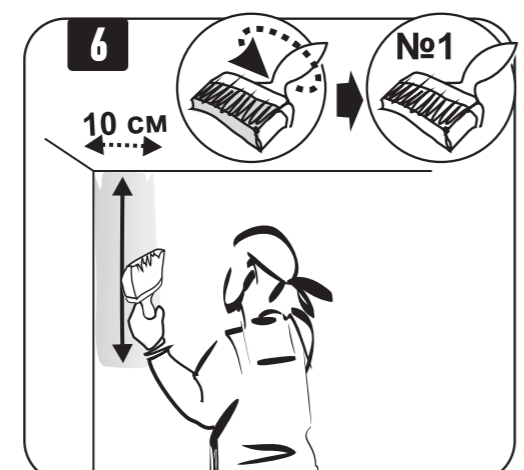

Разверните кисть и разровняйте краску движениями вверх вниз, оставляя окрашенную полосу с размытым краем шириной 10 см без следов кисти.

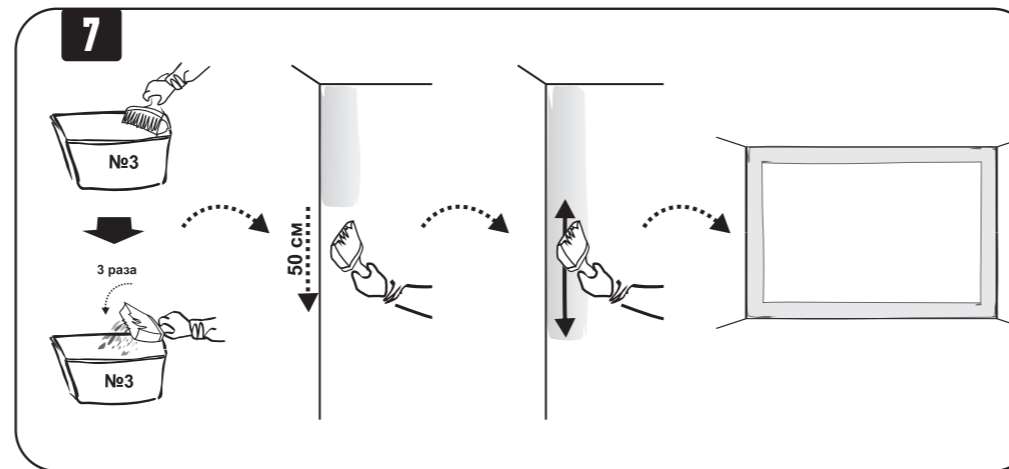

Повторяя действия 3-6, нанесите полосу краски на следующий участок вдоль угла, а затем на все примыкания к стенам, потолку и полу.

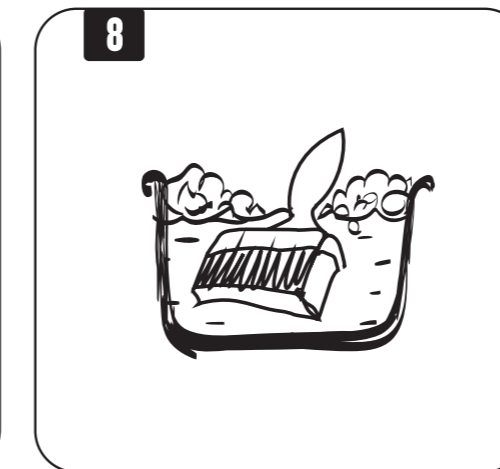

Тщательно вымойте кисть теплой водой с мылом

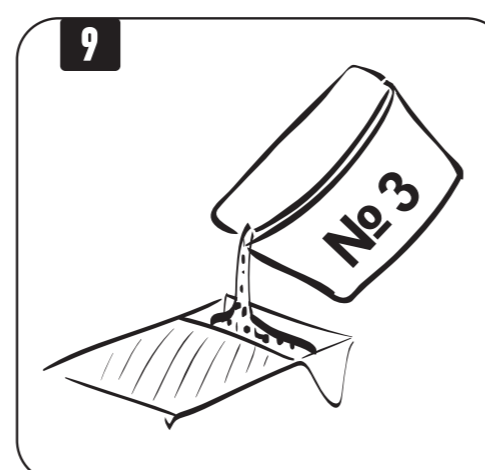

Налейте материал из **ведра №3** в лоток для краски.

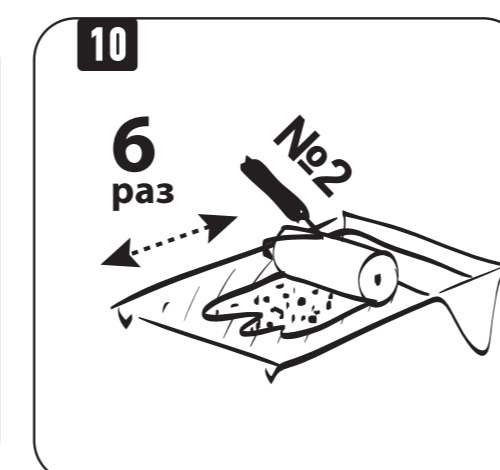

Окуните **ВАЛИК №2** в материал и прокатайте им по лотку не менее 6 раз.

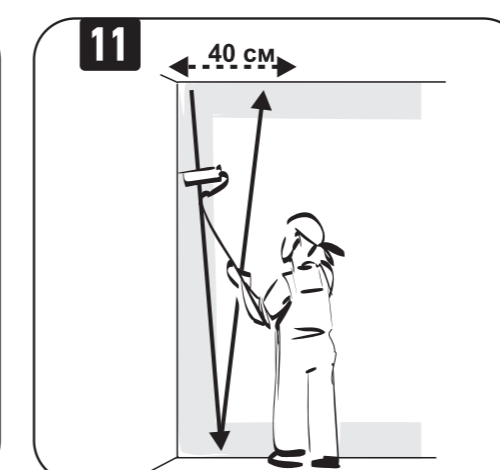

Прижмите валик к стене в левом верхнем углу и нанесите краску от потолка до пола и обратно полосой в форме буквы V шириной 40 см.

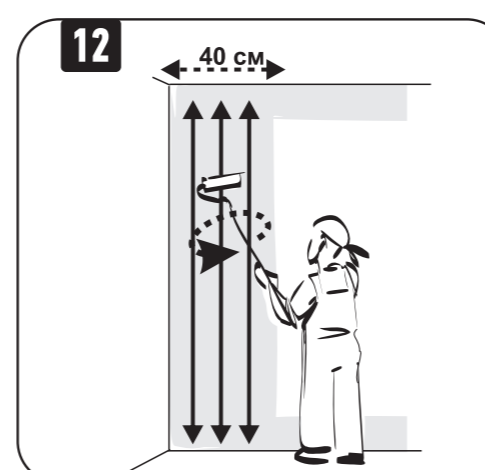

Разверните валик и прокатайте вверх-вниз, разравнивая краску и закрывая поверхность.

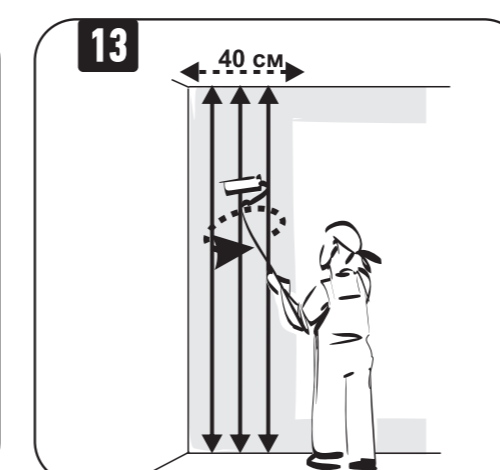

Еще раз разверните валик и, двигаясь от угла, прокатывайте вверх вниз, разравнивая краску. Тщательно прокрасьте примыкания к полу и потолку.

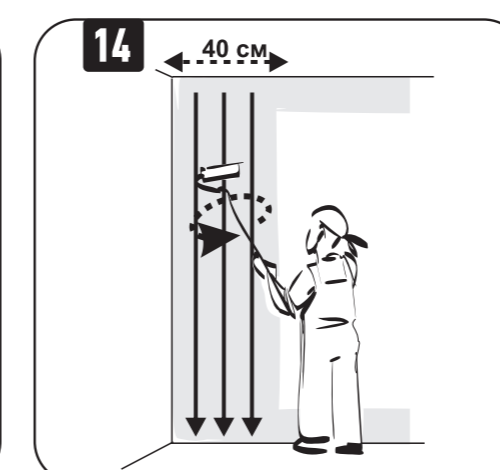

Еще раз разверните валик и прокатывайте без нажима сверху вниз окончательно, заглаживая поверхность.

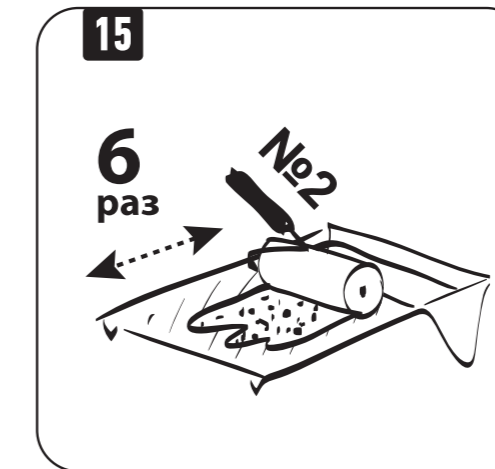

Окуните **ВАЛИК №2** в материал и прокатайте им по лотку не менее 6 раз.

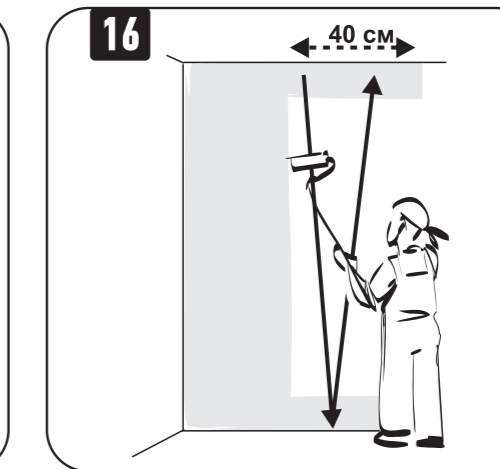

Отступите немного вправо от окрашенной полосы и нанесите краску от потолка до пола и обратно полосой в форме буквы V шириной 40 см.

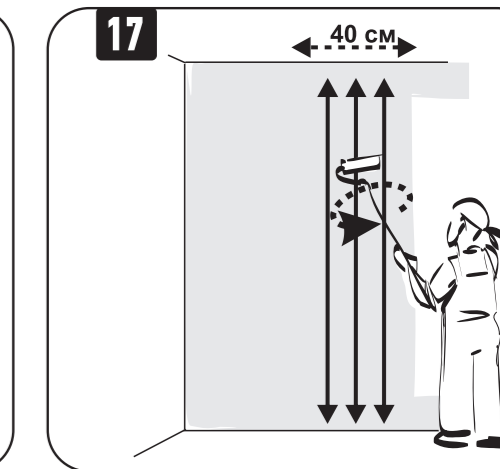

Разверните валик и прокатайте вверх-вниз, разравнивая краску и закрывая поверхность. Тщательно закрасьте примыкание к предыдущей полосе.

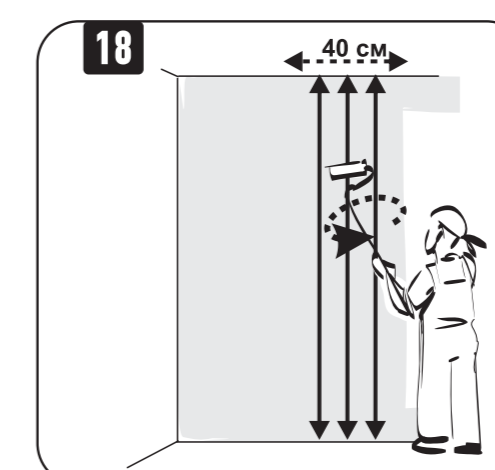

Еще раз разверните валик и, двигаясь от угла, прокатывайте вверх-вниз, разравнивая краску. Тщательно прокрашивайте примыкания к полу и потолку.

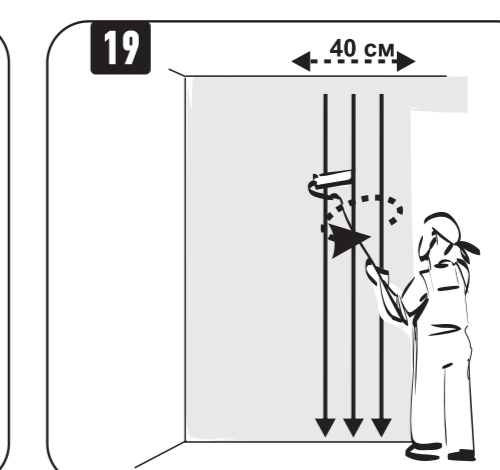

Еще раз разверните валик и прокатывайте без нажима сверху вниз, окончательно заглаживая поверхность. Прокатайте ранее нанесенную полосу таким же способом.

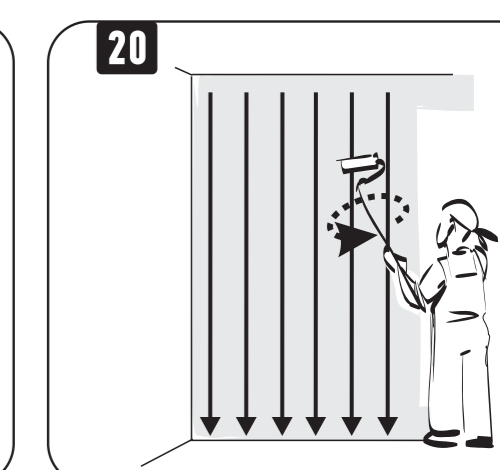

Разверните валик и, начиная с ранее нанесенной полосы, прокатывайте без нажима сверху вниз, окончательно заглаживая поверхность.

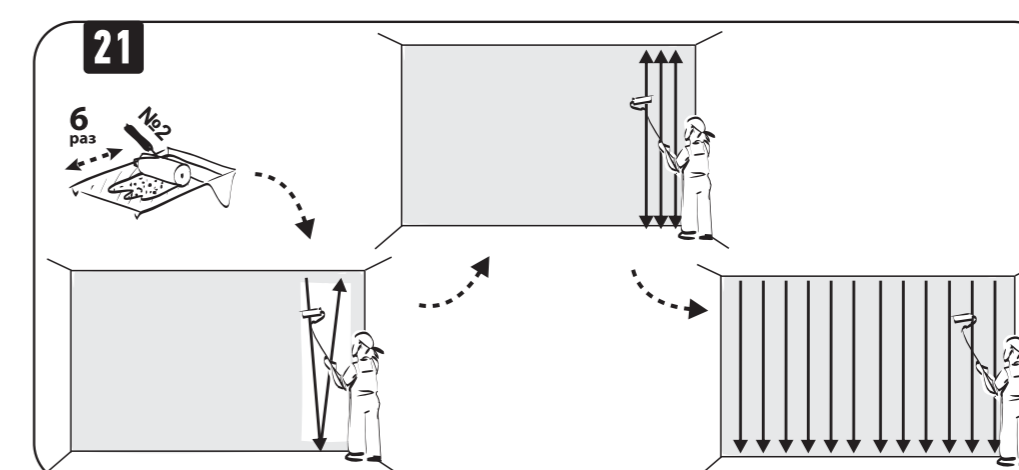

Повторяя действия 15-20, нанесите краску на всю поверхность.



Тщательно вымойте валик теплой водой с мылом. Время высыхания 4 часа.

продолжение

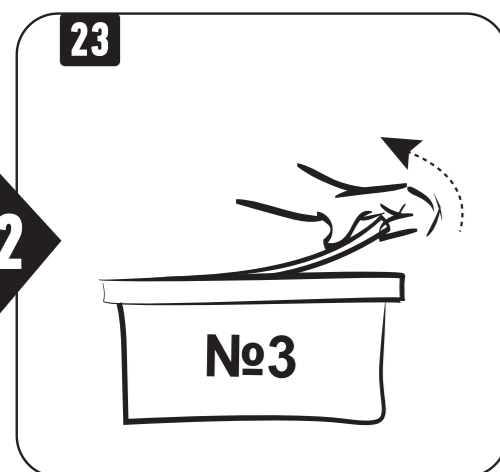

23 Возьмите ведро №3 (Краска). Откройте крышку.

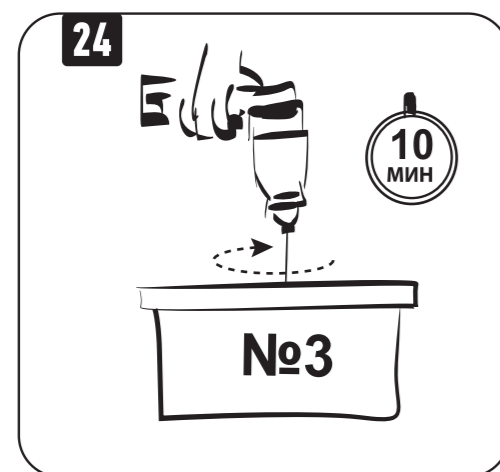

24 Перемешивайте содержимое ведра №3 дрелью с мешалкой не менее 10 мин.

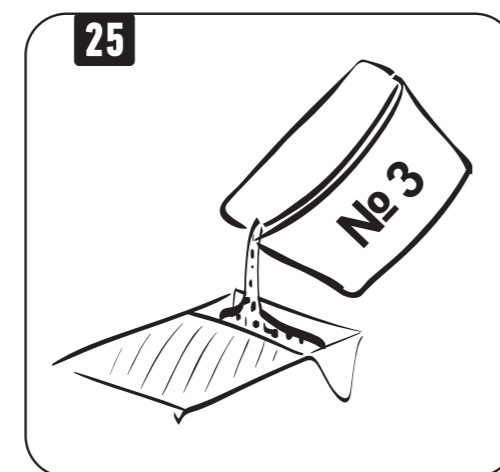

25 Налейте материал из ведра №3 в лоток для краски.

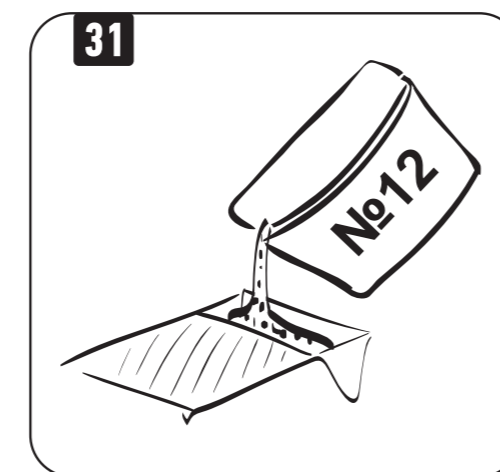

31 Налейте материал из ведра №12 в лоток для краски.

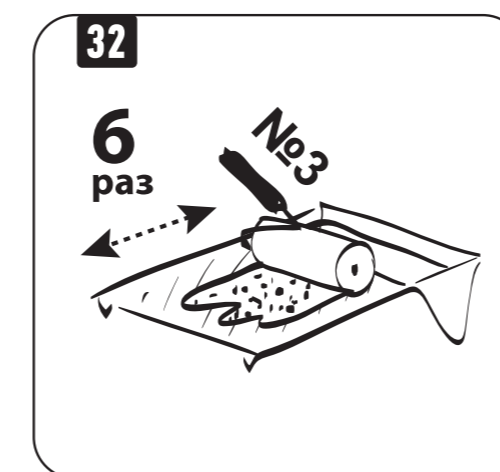

32 Окуните ВАЛИК №3 в материал и прокатайте им по лотку не менее 6 раз.

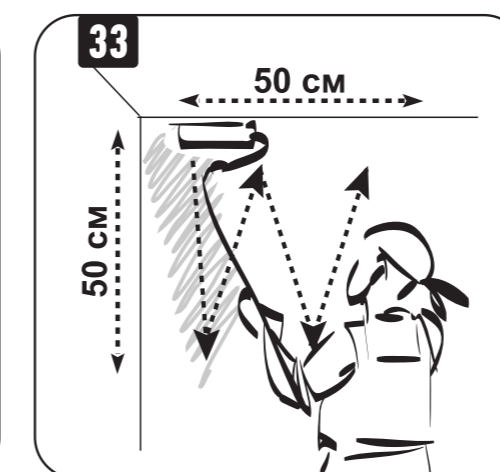

33 Приложите валик в верхний левый угол и нанесите материал на стену в виде буквы W высотой и шириной 50 см

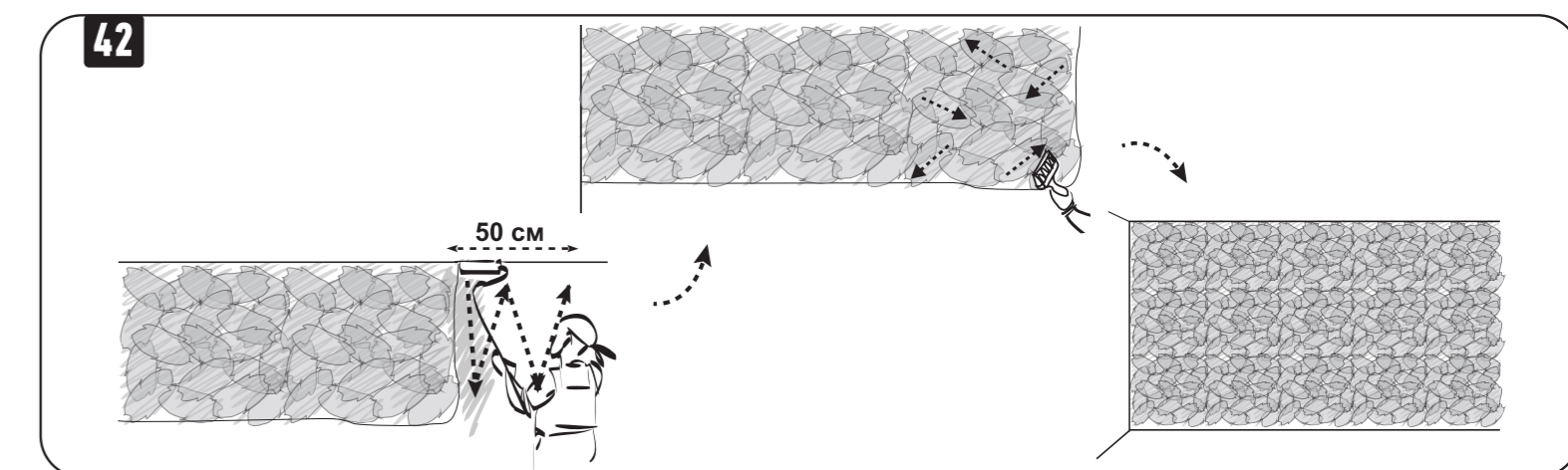

42 Нанесите, повторяя действия 39-40, материал на всю поверхность стены.

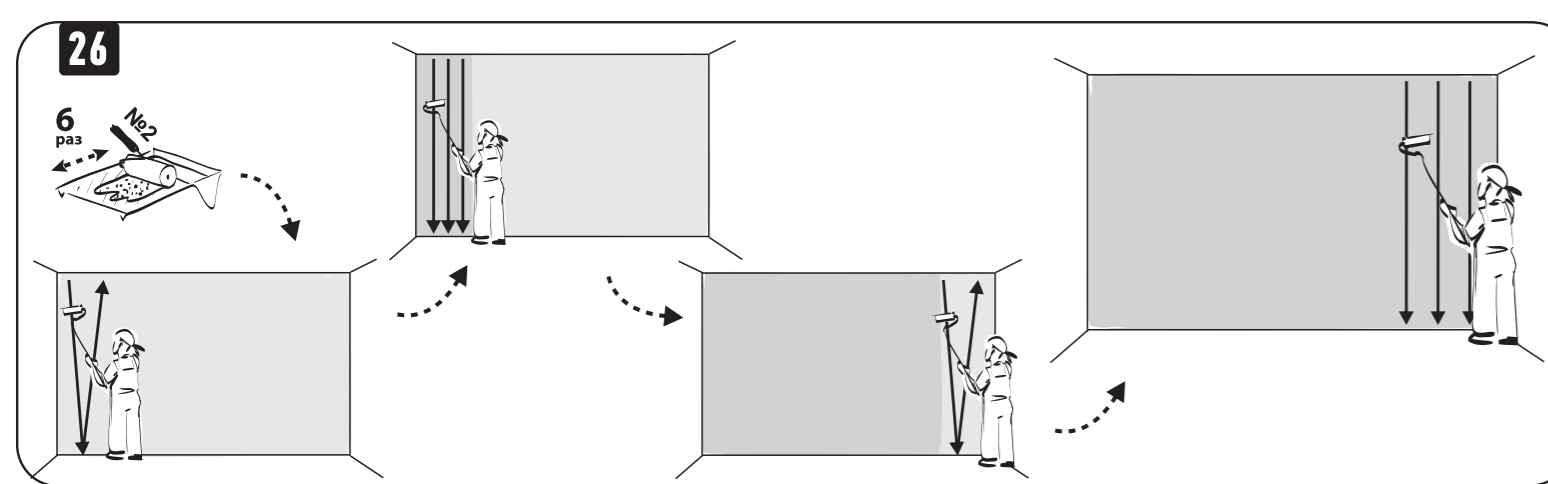

26 Нанесите второй слой краски на всю поверхность повторяя действия 10-21.

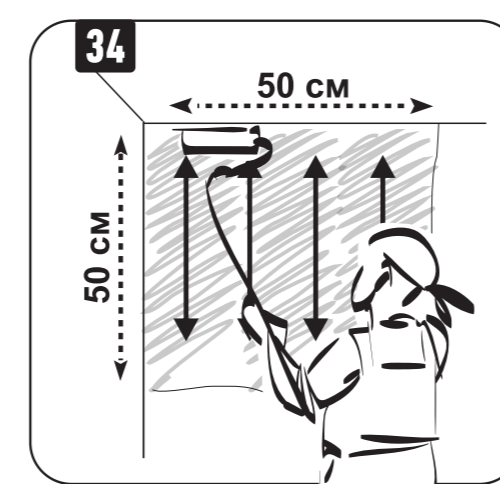

34 Прокатайте валиком вверх вниз выравнивая нанесенную краску

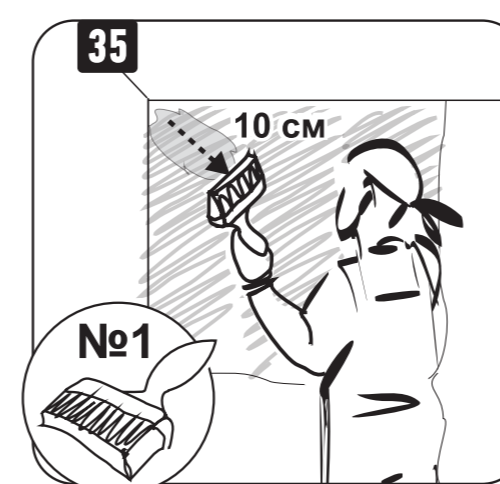

35 Возьмите КИСТЬ №1. Приставьте в верхний левый угол и проведите мазок вниз и вправо длиной 10 см

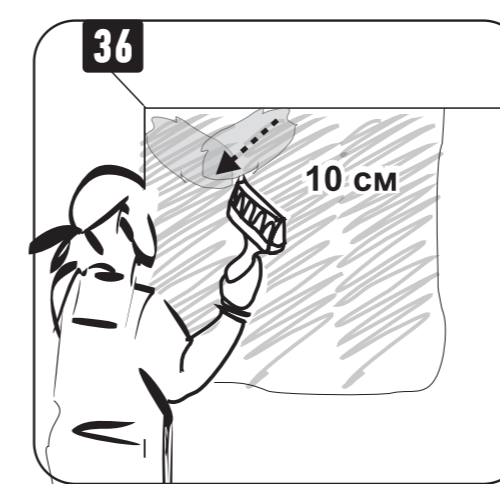

36 Поставьте кисть рядом справа и проведите мазок 10 см вниз и влево

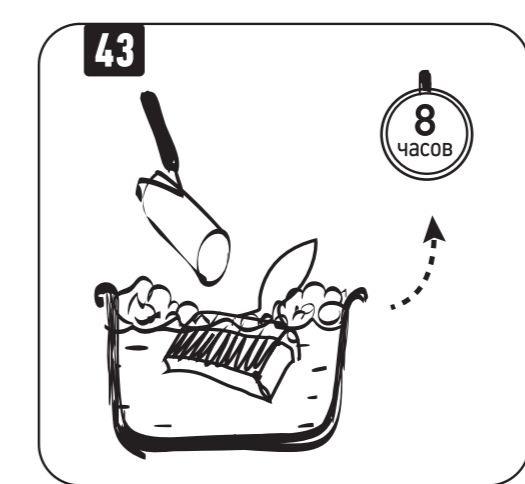

43 Тщательно вымойте валик и кисть теплой водой с мылом. Время высыхания материала 8 часов.



27 Тщательно вымойте валик теплой водой с мылом. Время высыхания 6 часов.

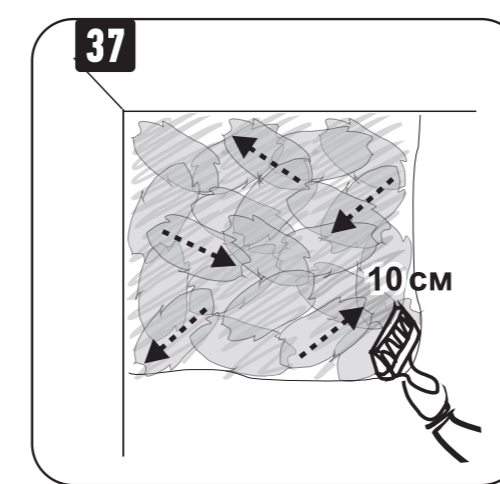

37 Нанесите короткие мазки кистью в разные стороны пока не обработаете весь участок.



38 Снова окуните валик в лоток и прокатайте не менее 4 раз.

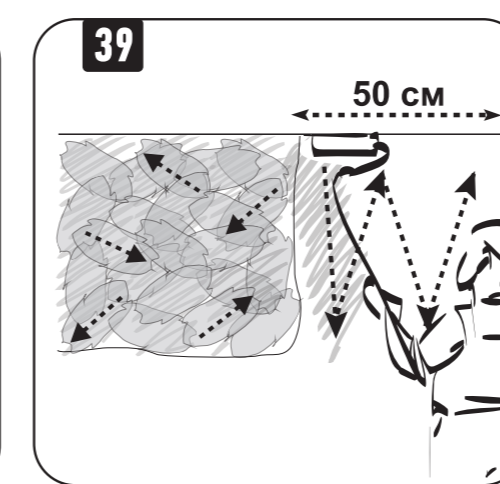

39 Рядом с нанесенным участком нанесите материал в форме буквы W высотой и шириной 50 см. Разровняйте, прокатывая валиком вверх вниз.

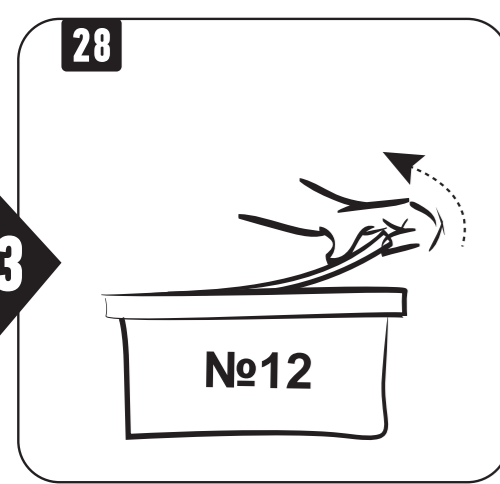

28 Возьмите ведро №12 (Краска). Откройте крышку.

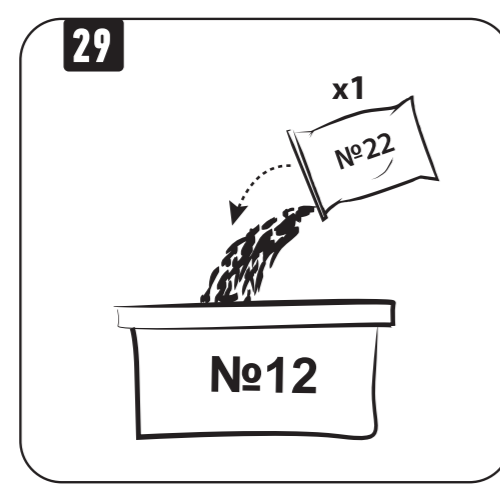

29 Добавьте содержимое пакета №22 в ведро №12.

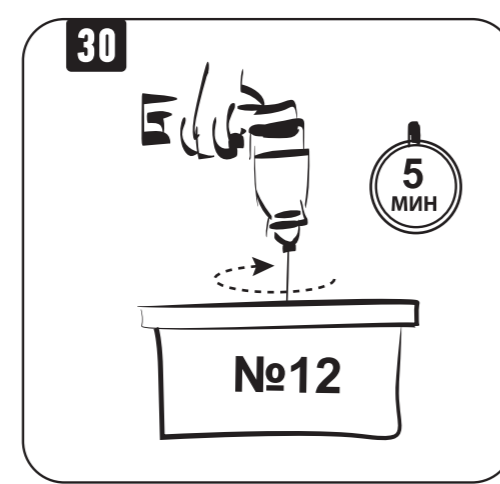

30 Перемешивайте содержимое ведра №12 с помощью дрели с мешалкой не менее 5 мин.

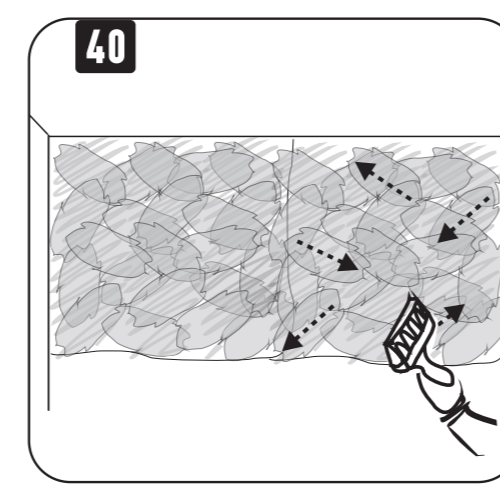

40 Обработайте поверхность кистью короткими мазками в разные стороны.

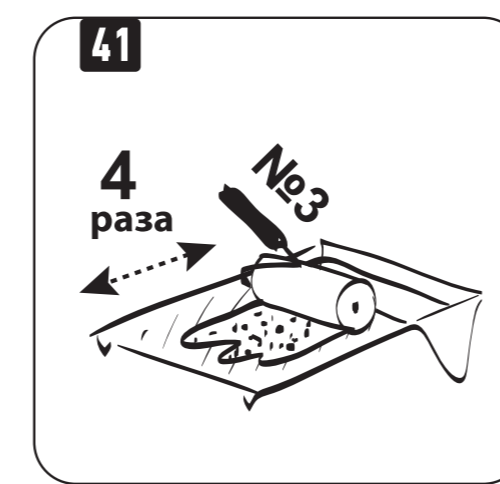

41 Снова окуните валик в лоток и прокатайте не менее 4 раз.